



2024

2024

2024

CATALOGUE ÉDITION N°38



SOLUTIONS D'ÉCLAIRAGE



## ITRAS, L'EXPÉRIENCE DE L'ÉCLAIRAGE DEPUIS 1986

Créé en 1986, ITRAS conçoit et fabrique, depuis près de **40 ans**, des appareils d'éclairage destinés aux professionnels et adaptés à différents types d'application :

Fort de notre expérience et d'une équipe de professionnels, nous proposons des produits de haute qualité, offrant une gamme en évolution continue, dans le souci de répondre toujours mieux à l'ensemble de vos besoins.

Précurseurs sur le marché innovant de la LED, nous sommes l'un des premiers fabricants à avoir intégré des modules LED à l'ensemble de nos produits. Nous proposons des solutions d'éclairage 100% LED depuis 2009.

### Nos forces

- 38 ans d'expérience,
- Un site logistique de 4 400 m<sup>2</sup> pour vous assurer les meilleurs délais possibles,
- Une équipe technique dynamique, composée de professionnels de l'éclairage,
- Un bureau d'études pour étudier et répondre au mieux à toutes les demandes,
- Une très large gamme : plus de 1000 références fabriquées et gérées en stock,
- Une équipe de technico-commerciaux présente sur chacune de nos régions, offrant une réelle proximité avec nos clients,
- Une usine où nous assurons l'assemblage des différents composants provenant de nos sous-traitants et fournisseurs.

- BUREAUX - ÉTABLISSEMENTS SCOLAIRES
- ÉTABLISSEMENTS DE SANTÉ : HÔPITAUX, CLINIQUES, CABINETS MEDICAUX...
- BÂTIMENTS INDUSTRIELS
- BÂTIMENTS TERTIAIRES
- LOGEMENTS SOCIAUX
- HÔTELLERIE
- MAGASINS - COMMERCES
- ÉCLAIRAGE EXTÉRIEUR
- IMMOBILIER RÉSIDENTIEL - VILLAS

Avec une équipe de professionnels de l'éclairage dont **13 technico-commerciaux** répartis sur l'ensemble du territoire français permettant une forte présence terrain, et une logistique extrêmement réactive, ITRAS est un fabricant incontournable du marché de l'éclairage professionnel.

### ITRAS, la référence en matière de DOWNLIGHT

- **1988** : Lancement de la 1<sup>ère</sup> chaîne de fabrication de structures lumineuses (HYDRA, DELPHE).
- **1992** : Lancement d'une chaîne d'assemblage de DOWNLIGHT fluorescents.
- **1993** : ITRAS invente le premier spot ayant un Indice de Protection IP65, spécialement conçu pour les salles d'eau.
- **1996** : ITRAS devient la référence du spot encastré fluorescent, grâce à ses composants de choix et est le premier fabricant à concevoir une entretoise pour décaler les verres de protection, ainsi qu'un réflecteur aluminium haute performance grâce à des traitements chimiques spécifiques.
- **2008** : ITRAS poursuit dans sa continuité d'innovation en étant le premier fabricant à avoir introduit le spot encastré LED extra-plat en France.
- **2011** : Lancement d'une gamme de spots encastrés LED extra-plat ayant une épaisseur inférieure à 2.5 centimètres. Mise en place de deux chaînes de montage spécialement dédiées aux spots encastrés LED.
- **2013** : Développement d'une gamme de spots encastrés LED afin de répondre à l'ensemble des demandes du marché : rond, carré, dimmable, BBC, RT2012, 8 puissances, 7 dimensions, saillie rond, saillie carré, 3000K, 4000K.
- **2015** : Plus de 15 000 DOWNLIGHT LED sortent chaque mois de nos chaînes de production.
- **2016** : Mise en place d'un atelier de peinture permettant de proposer une peinture sur mesure à l'ensemble de nos clients (RAL au choix parmi plus d'une centaine de couleurs possibles). Produits peints et assemblés en France.
- **2017** : Lancement d'une gamme de DOWNLIGHT LED intégrant des systèmes de détection de présence et de gestion de l'éclairage en fonction de la luminosité extérieure (grâce à une gamme de drivers DALI) permettant une meilleure gestion des coûts énergétiques de nos clients, tout en assurant un impact positif sur l'environnement.
- **2018** : Lancement du premier luminaire LED intégrant la technologie CCT permettant le changement de couleur de température (3000K - 4000K - 6000K), déposé à l'INPI. Cette innovation est développée sur nos gammes KAMÉLÉON et PALERME.
- **2020** : La technologie CCT est développée sur plus de la moitié de nos gammes : KAMELEON, IRIS, QUARTZ, SANILED, ISTRES, ARTIX, TUBULAR, PALERME, MIKADO et LOUVRES.

Nos prix public affichés dans ce catalogue sont hors taxes.

## INTÉRIEUR

### RUBRIQUES PRODUITS

### PAGES

#### SPOTS ENCASTRÉS

#### P.6

KAMELEON 7W 3CCT	P.7
KAMELEON DÉTECTION 7W	P.10
KAMELEON 360	P.12
IRIS 5W CCT	P.14
IRIS 10W CCT	P.15
BASIC SPOT CCT 7W	P.16
QUARTZ 6W CCT	P.17

#### RÉGLETTES DE SALLE DE BAIN

#### P.18

SANILUX 8W	P.19
SANILUM 15W	P.20
SANILED 8W	P.22

#### DOWNLIGHTS

#### P.24

ISTRES CCT 9W	P.25
ISTRES CCT 15W	P.25
ISTRES CCT 20W	P.26
ISTRES CCT 28W	P.27
ISTRES CCT CARRÉ 20W	P.27
BASIC DOWNLIGHT 9W 15W 20W	P.28
CHALOSSE 15W CCT / 25W CCT (GEN2)	P.30
CAMBRAI 20W CCT	P.32
CAMBRAI 42W CCT	P.33

#### ENCASTRÉS ET SAILLIES

#### P.34

ARTIX PREMIUM UGR19 33W - DALLE LED 600X600	P.35
ARTIX UGR19 40W - DALLE LED 600X600	P.36
ARTIX UGR19 40W - DALLE LED 1200X300 CCT	P.37
BELEM 38W UGR<14 600X600 CCT	P.38
RIO UGR<16 36W - DALLE LED 600X600	P.40
RIO UGR16 36W - DALLE LED 1200X300	P.41
SALVADOR UGR<16 30W CCT - DALLE LED 600X600	P.42
BAHIA UGR<16 36W - DALLE LED 600X600	P.45
BRASILIA UGR<16 30W CCT - DALLE LED	P.47
SALLE PROPRE / OURAL AVANT 36W - DALLE LED 600X600	P.48
SALLE PROPRE / OURAL ARRIÈRE 36W - DALLE LED 600X600	P.49
ACCESSOIRES • DALLÉS LED	P.50
MILLAU ACCESSOIRE DÉPORT ISOLANT	P.51

### RUBRIQUES PRODUITS

### PAGES

BASIC SAILLIE CCT 18W	P.53
ISTRES CCT SAILLIE DP / 18W	P.55
NANTES 18W CCT	P.57
CIBOURE 9W (3W+6W)	P.58
FOCAL 12W	P.60
FOCAL 12W	P.61
AINHOA 25W	P.63
LOUVRES CCT 400 MM / 600 MM	P.64
SEDAN E27	P.66
SEDAN LED 50W	P.66
LORIENT SUSPENDU CCT 10W	P.68

#### APPLIQUE TABLEAU SCOLAIRE P.70

OXFORD 37W 3CCT	P.71
-----------------	------

#### RUBAN LED

#### P.72

NIL 50M RUBAN CHANTIER 220V	P.73
VENISE 220V - RUBAN COB IP65	P.75
VERONE 24V - RUBAN COB IP65	P.76

#### RAILS ET PROJECTEURS

#### P.78

OSAKA 20W 3CCT	P.79
NAGOYA 42W 3CCT	P.80
LINEAR 50W	P.83

#### RÉGLETTES ÉTANCHES

#### P.84

ZEPHYR 4780LM 29W / 6720LM 42W / 9280LM 58W	P.85
ZEPHYR 4780LM 29W / 6720LM 42W / 9280LM 58W	P.87
AUTAN 32W-1200 MM / 50W-1500 MM	P.88
BASIC ÉTANCHE 1200 MM / 1500 MM	P.89
TUBULAR CCT 23W-600 MM / 42W-1200 MM / 63W-1500 MM	P.90
TUBULAR SLIM 24W - 1200MM / 32W - 1500MM	P.92

#### STRUCTURES LUMINEUSES CONTINUES P.94

MIKA 36W	P.95/97
MIKA ARCHI 23W	P.99

#### SUSPENSIONS ARMATURES INDUSTRIELLES P.100

DUBLIN 14000LM 88W / 20000LM 125W	P.101
DUBLIN 27000LM 168W	P.103



## EXTÉRIEUR

### RUBRIQUES PRODUITS PAGES

#### PROJECTEURS EXTÉRIEURS P.106

RAFALE 50W	P.107
RAFALE 70W	P.107
RAFALE 100W	P.108
RAFALE 200W	P.109
RAFALE 400W	P.110
PARIS 20W-30W-50W 3CCT	P.112
PARIS XL 50W-70W-100W 3CCT	P.114

#### PROJECTEURS TRÈS GRANDES PUISSANCES P.116

STADIUM 500W	P.117
STADIUM 1000W	P.118
STADIUM 2000W	P.119

#### HUBLOTS ET APPLIQUES P.120

BASIC HUBLOT 30W CCT	P.121
PALERME LED CCT 15W ET 25W	P.123
PALERME LED CCT 15W ET 25W DP	P.125
PALERME 15W DP IR	P.126
POMPEI 25W	P.128
NOGENT LED 20W	P.131
RUBIC 12W	P.132
SARE E27	P.133

#### ENCASTRÉS DE SOL P.134

HONFLEUR GU10 MR16	P.135
HONFLEUR 15W	P.137

#### BORNES ET TOTEMS P.138

CUBIC 12W	P.139
OBUS 10W / OBUS L 20W	P.140
OBUS XXL 30W	P.141
KENYA 12W	P.142
KENYA XXL 30W	P.143
BALI 10W	P.144
BALI XXL 35W	P.145

### RUBRIQUES PRODUITS PAGES

#### SPOTS SUR PATÈRE ET PIQUET P.146

VITTEL 6W	P.147
VITTEL 6W	P.149

#### ENCASTRÉS ET SAILLIES P.150

DRAKAR 10W	P.151
ASCAIN	P.153

#### ÉCLAIRAGE ROUTIER ET URBAIN P.154

ÉCLAIRAGE PUBLIC / SEATTLE 80W	P.155
JUPITER 55W	P.157
VENUS 80W	P.159

#### ÉCLAIRAGE SOLAIRE P.160

GOBI	P.161
ATACAMA	P.163
SAHARA	P.165
BARDENAS	P.167

#### DÉTECTEURS DE PRÉSENCE/ ÉCLAIRAGE SÉCURITÉ P.168

DÉTECTEUR DALI ENCASTRÉ ET SAILLIE	P.169
DÉTECTEUR SAILLIE PLAFONNIER - INFRAROUGE EXTRA PLAT	P.170
DÉTECTEUR ENCASTRÉ PLAFOND R	P.171
DÉTECTEUR SAILLIE MURAL IR	P.171
BLOC SECOURS - SMART LED	P.172
SMART LED - ACCESSOIRES	P.173

#### INDEX P.174

#### CONDITIONS GÉNÉRALES P.176

# 2024

ÉDITION 2024 / SOLUTIONS D'ÉCLAIRAGE / INTERIEUR

# INTÉRIEUR

ÉDITION 2024 / SOLUTIONS D'ÉCLAIRAGE / INTÉRIEUR

**itras**  
L'ÉCLAIRAGE LED PROFESSIONNEL



# SPOTS ENCASTRÉS







## KAMELEON 7W 3CCT

### CARACTÉRISTIQUES

2700 K 3000 K 4000 K

GARANTIE  
5 ans



### LES + PRODUITS

- Spot encastré orientable LED 7W
- Autorisé dans les salles d'eau (Volume 1 et 2)
- Teinte au choix, réglage par switch sur le driver : 2700K - 3000K - 4000K
- Dimmable
- Orientable
- Equipé de connecteurs rapides (repiquage possible)
- RE2020 BBC : recouvrable de laine de verre soufflée ou déroulée
- Etanche à l'eau : IP65
- Classe III (spot) / Classe II (driver)
- Anti-scintillement (no flicker)
- Anti-feu : 30 - 60 - 90 minutes
- Finition : BLANC MAT - ALU BROSSE - NOIR MAT
- Angle de diffusion : 40°
- Durée de vie L80B10 : 50 000 heures (Ta : 25°C)
- Groupe 0 sur les risques photo biologiques (NF EN62471)

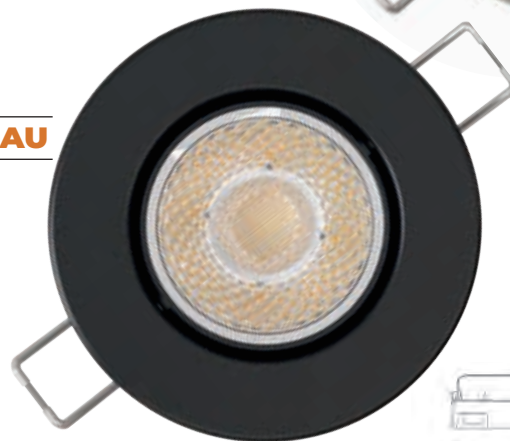
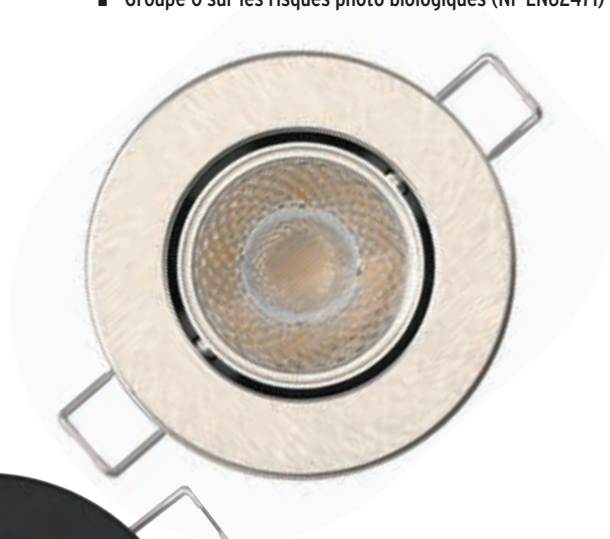

**NOUVEAU**  
NOIR MAT

### DIMENSIONS

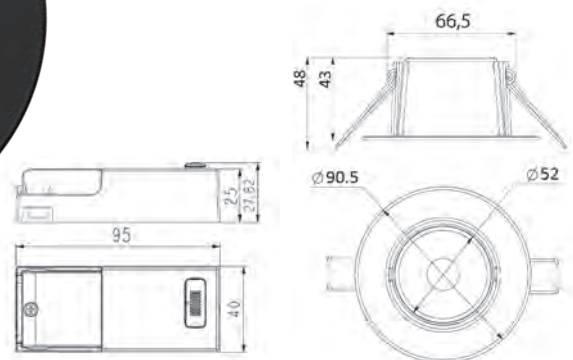

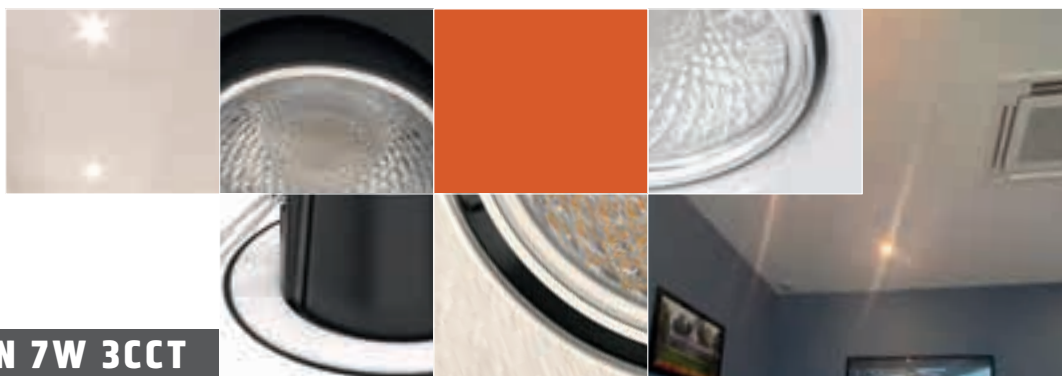

**KAMELEON 7W 3CCT**



DIMMABLE



GRUPE 0 SUR LES RISQUES PHOTO BIOLOGIQUES ANTI-SCINTILLEMENT

ORIENTABLE



IP65, CONFORME AUX NORMES SALLE D'EAU (AUTORISE VOLUME I ET II)



RÉFÉRENCE	COULEUR	PUISSANCE	DIAMÈTRES	HAUTEUR	LUMENS	IP	IK	TEINTE	DIMMABLE	CODE	PRIX PUBLIC
<b>KAMELEON 7W BLANC</b>	BLANC MAT	7W	Enc.68mm - Ext.90mm	48mm	665lm	IP65	IK04	2700K	OUI	704320	33,00 €
					755lm			3000K			
					800lm			4000K			
<b>KAMELEON 7W NOIR</b>	NOIR MAT	7W	Enc.68mm - Ext.90mm	48mm	665lm	IP65	IK04	2700K	OUI	704327	33,00 €
					755lm			3000K			
					800lm			4000K			
<b>KAMELEON 7W ALU</b>	ALU BROSSE	7W	Enc.68mm - Ext.90mm	48mm	665lm	IP65	IK04	2700K	OUI	704321	39,80 €
					755lm			3000K			
					800lm			4000K			



TEMPÉRATURE  
DE COULEUR  
RÉGLABLES  
SUR LE DRIVER  
(2700K - 3000K -  
4000K)



BORNIER 6 PÔLES  
REPIQUABLE AVEC  
CONNECTEURS RAPIDES



RECOUVRABLE TOUT ISOLANT  
SOUFFLÉ OU DÉROULÉ  
CONFORME RE 2020





## KAMELEON DÉTECTION 7W

**NOUVEAU**

- JUIN 2024 -

### CARACTÉRISTIQUES



### LES + PRODUITS

- Spot encastré LED avec détecteur de mouvement infra-rouge intégré.
- Livré avec driver déporté et commutateur de changement de température de couleur intégré sur la face avant du spot.
- 3CCT 2700K/3000K/4000K
- RE2020 IP65
- Angle de diffusion 60°
- Classe III (spot) / Classe II (driver)
- Recouvrable tout isolant (soufflé ou déroulé)
- Collerettes interchangeables (NOIR - ALU BROSSE en option)
- Réglage de la temporisation de 15 secondes à 20 minutes
- Réglage de la luminosité de 0 à 3000 lux
- Réglage de la sensibilité de 0 à 100%
- Connectique rapide avec repiquage

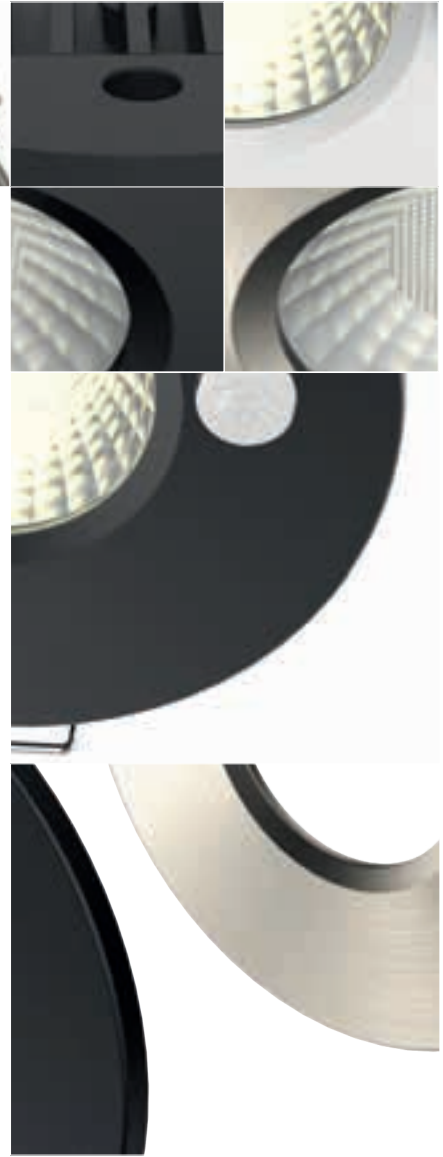

### DIMENSIONS

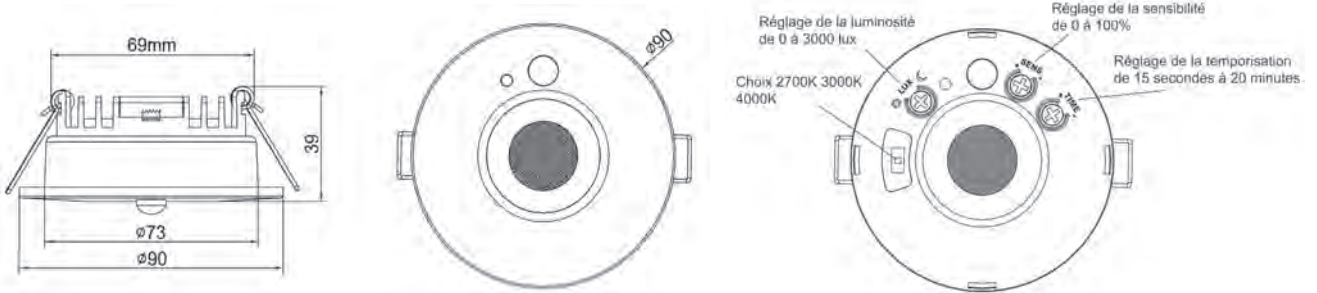

### OPTIONS







RÉFÉRENCE	COULEUR	PUISSANCE	DIAMÈTRES	HAUTEUR	LUMENS	IP	IK	TEINTE	CODE	PRIX PUBLIC
<b>KAMELEON DETECTION</b>	BLANC MAT RAL 9016	7W	Enc.69mm - Ext.90mm	660mm 39mm	750lm 720lm	IP65	2700K IK04 4000K	3000K	704343	45,80 €
<b>COLLERETTE NOIRE</b>	NOIR MAT	7W	Enc.69mm - Ext.90mm	39mm	-	IP65	IK04	-	704344	3,80 €
<b>COLLERETTE ALU BROSSÉ</b>	ALU BROSSE	7W	Enc.69mm - Ext.90mm	39mm	-	IP65	IK04	-	704348	3,80 €



# KAMELEON 360 8W

**NOUVEAU**

## LES + PRODUITS

- Spot encastré LED 8W orientable en tous sens à 360°
- Livré avec driver déporté et commutateur de changement de température de couleur intégré sur la face avant du spot
- 3CCT 2700K/3000K/4000K
- Dimmable
- Orientable 360°
- RE2020 - BBC : recouvrable tout isolant (laine de verre soufflée ou déroulée)
- Classe III (spot) / Classe II (driver)
- Étanche à l'eau : IP65
- Angle de diffusion 60°
- Anti-scintillement (no flicker)
- Groupe 0 sur les risques photo biologiques (selon NF EN62471)
- Connecteurs rapides avec repiquage, montage sans outil
- Anti-feu : 30 - 60 - 90 minutes
- Durée de vie L80B10 : 50 000 heures (Ta : 25°C)

## CARACTÉRISTIQUES



2700 K 3000 K 4000 K



## DIMENSIONS

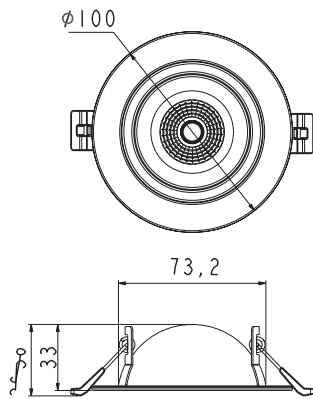

RÉFÉRENCE	COULEUR	PUISSANCE	DIAMÈTRES	HAUTEUR	LUMENS	IP	IK	TEINTE	DIMMABLE	CODE	PRIX PUBLIC
<b>KAMELEON 360° 8W</b>	BLANC MAT RAL 9016	8W	Enc.73mm - Ext.100mm	33mm	750lm	IP65	IK04	2700K	OUI	704328	39,90 €
					820lm			3000K			
					785lm			4000K			
<b>KAMELEON 360° 8W</b>	NOIR MAT	8W	Enc.73mm - Ext.100mm	33mm	750lm	IP65	IK04	2700K	OUI	704329	39,90 €
					820lm			3000K			
					785lm			4000K			



**ORIENTABLE  
360°  
EN TOUT SENS**





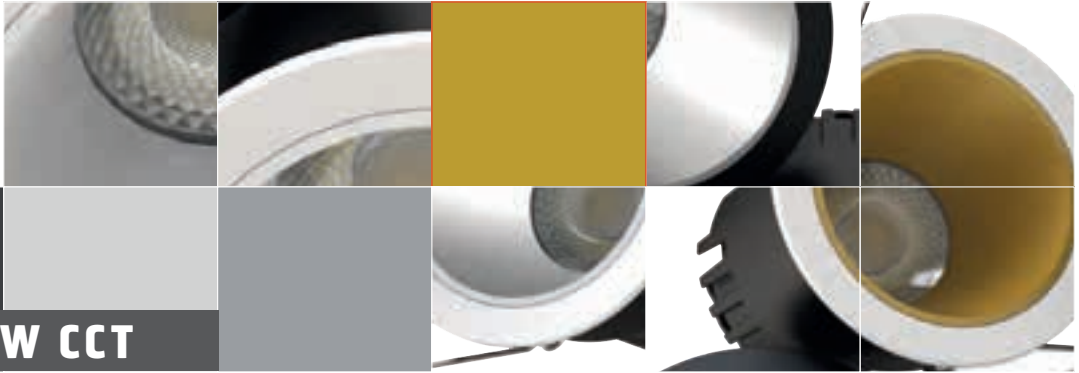

**IRIS 5W CCT**

**CARACTÉRISTIQUES**

2700 K 3000 K 4000 K

GARANTIE  
**5 ans**

**NOUVEAU**

- JUIN 2024 -



**DIMENSIONS**

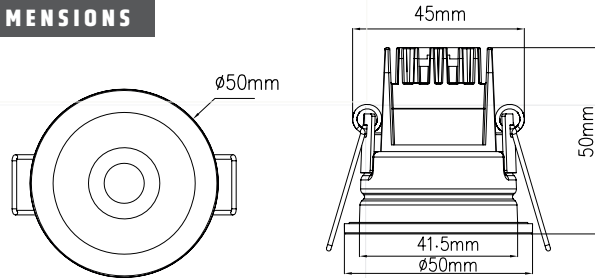

RÉFÉRENCE	COULEUR	PUISSANCE	DIAMÈTRES	HAUTEUR	LUMENS	IP	IK	TEINTE	DIMMABLE	CODE	PRIX PUBLIC
<b>IRIS 5W</b>	BLANC MAT RAL 9016	5W	Enc.45mm - Ext.50mm	50mm	410lm 440lm 450lm	IP65	IK04	2700K 3000K 4000K	OUI	704345	35,90 €
<b>RÉFLECTEUR NOIR</b>	-	-	-	-	-	-	-	-	-	704346	6,90 €
<b>RÉFLECTEUR DORÉ</b>	-	-	-	-	-	-	-	-	-	704347	6,90 €





## IRIS 10W CCT

### CARACTÉRISTIQUES



### OPTIONS



### LES + PRODUITS

- Spot encastré BASSE LUMINANCE LED 5W et 10W
- Réflecteurs interchangeables (ALU et DORE) par clipsage
- Autorisé dans les salles d'eau (Volume 1 et 2)
- Température réglable via un interrupteur intégré sur l'avant du spot : 2700K - 3000K ou 4000K
- Dimmable
- Equipé de connecteurs rapides (repiquage possible)
- RE2020 BBC : recouvrable de laine de verre soufflée ou déroulée
- Classe III (spot) / Classe II (driver)
- Étanche à l'eau : IP65
- Livré avec un réflecteur BLANC pour la référence IRIS BLANC et NOIR pour la référence IRIS NOIR. En option, réflecteur ALU et DORE (à clipser)
- Anti-scintillement (no flicker)
- Anti-feu : 30 - 60 - 90 minutes
- Finition : BLANC MAT - NOIR MAT - Réflecteurs DORE et ALU
- Angle de diffusion : 40°
- Durée de vie L80B10 : 50 000 heures (Ta : 25°C)
- Groupe 0 sur les risques photo biologiques (NF EN62471)

### DIMENSIONS

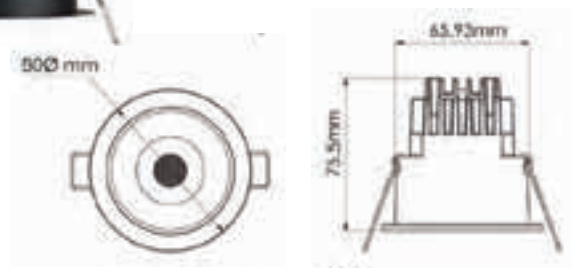

RÉFÉRENCE	COULEUR	PUISSANCE	DIAMÈTRES	HAUTEUR	LUMENS	IP	IK	TEINTE	DIMMABLE	CODE	PRIX PUBLIC
IRIS 10W	BLANC MAT RAL 9016	10W	Enc.66mm - Ext.80mm	75,5mm	620lm	IP65	IK04	2700K	OUI	704523	45,90 €
					820lm			3000K			
					730lm			4000K			
IRIS 10W	NOIR MAT	10W	Enc.66mm - Ext.80mm	75,5mm	620lm	IP65	IK04	2700K	OUI	704524	45,90 €
					820lm			3000K			
					730lm			4000K			
RÉFLECTEUR DORÉ	-	-	-	-	-	-	-	-	704525	6,90 €	
RÉFLECTEUR ALU	-	-	-	-	-	-	-	-	704526	6,90 €	

## BASIC SPOT CCT 7W

### LES + PRODUITS

- Spot encastré orientable LED 7W
- Teinte au choix (réglable à l'arrière du luminaire) 3000K - 4000K ou 6500K
- Equipé d'un bornier à connexion rapide (repiquage possible)
- IP20
- Anti-scintillement
- Finition : BLANC MAT
- Angle de diffusion : 60°
- Durée de vie L80B10 >25 000 HEURES (Ta:25C°)
- Groupe 0 sur les risques photo biologiques (NF EN62471)

### CARACTÉRISTIQUES



### DIMENSIONS

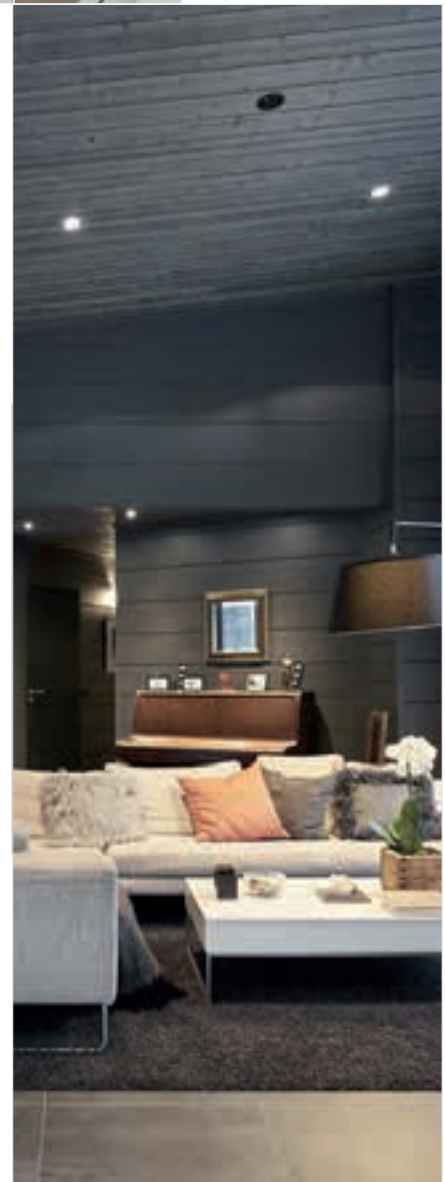
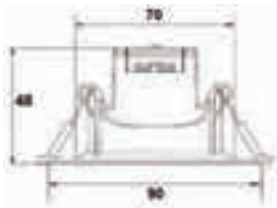

RÉFÉRENCE	COULEUR	PUISSANCE	DIAMÈTRES	HAUTEUR	LUMENS	IP	IK	TEINTE	DIMMABLE	CODE	PRIX PUBLIC
<b>BASIC SPOT 7W</b>	BLANC MAT RAL 9003	7W	Enc.70mm - Ext.90mm	48mm	670lm 690lm 630lm	IP20	IK04	3000K 4000K 6500K	NON	704538	11,90 €

# QUARTZ 6W CCT

## CARACTÉRISTIQUES

2700 K 3000 K 4000 K

GARANTIE  
5 ANS



## LES + PRODUITS

- Spot encastré fixe LED 6W
- Teinte au choix (réglage par switch sur le driver) : 2700K - 3000K - 4000K
- Dimmable
- Equipé de connecteurs rapides (repiquage possible)
- RE2020 BBC : recouvrable de laine de verre soufflée ou déroulée
- Étanche à l'eau : IP65
- Anti-scintillement
- Finition BLANC MAT RAL9016 (NOIR et ALU grâce aux collerettes clipsables)
- Angle de diffusion : 60°
- Durée de vie L80B10 : 50 000h (Ta : 25°C)
- Groupe 0 sur les risques photo biologiques
- (NF EN62471)

## DIMENSIONS

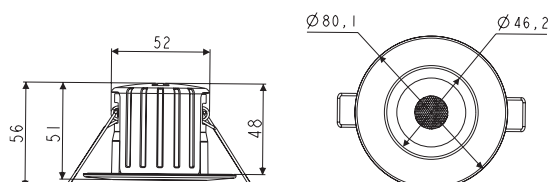

## OPTIONS



RÉFÉRENCE	COULEUR	PUISSANCE	DIAMÈTRES	HAUTEUR	LUMENS	IP	IK	TEINTE	DIMMABLE	CODE	PRIX PUBLIC
QUARTZ 6W	BLANC MAT RAL 9016	6W	Enc.52mm - Ext.80mm	51mm	580lm 680lm 660lm	IP65	IK04	2700K 3000K 4000K	OUI	704501	25,90 €
COLLERETTE ALU	ALU BROSSÉ	-	-	-	-	-	-	-	-	704502	3,90 €
COLLERETTE NOIRE	NOIR MAT	-	-	-	-	-	-	-	-	704503	3,90 €



# RÉGLETTES DE SALLE DE BAIN





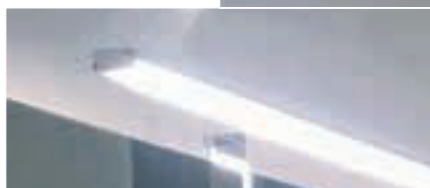

### CARACTÉRISTIQUES



## SANILUX 8W



### DIMENSIONS

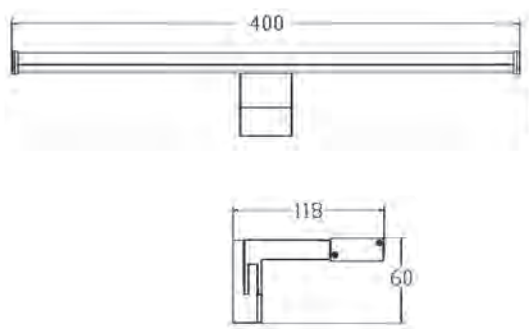

### LES + PRODUITS

- Utilisation intérieure
- Matériaux : corps en alu et polycarbonate
- Couleur : alu
- 3 fixations possibles :
  - - patère murale
  - - sur miroir
  - - sur champs de meuble
- Autorisé Volume 2
- Puissance : 8 watts
- Température de couleur : 4000K
- IRC > 80
- Température d'utilisation : -20°C / +45°C
- Durée de vie moyenne : 50 000 heures
- Nombre de ON/OFF : 20 000
- Poids : 170 grammes

RÉFÉRENCE	PUISSANCE	DIMENSIONS	LUMENS	IP	IK	TEINTE	CODE	PRIX PUBLIC
SANILUX	8W	400mm x 118mm x 60mm	740lm	IP44	IK02	4000K	705001	49,80 €

## SANILUM 15W

### LES + PRODUITS

- Réglette de salle de bain équipée d'une platine LED
- Utilisation intérieure
- Autorisé Volume 2
- Pose horizontale ou verticale
- Fixations non apparentes grâce aux embouts interchangeables
- Embouts interchangeables : BLANC (fournis), ALU et CHROME
- Forte efficacité lumineuse (> 105 lm/W)
- Eclairage efficace et très confortable pour l'œil
- Maintien du flux L80B10 > 50 000 heures (Ta 25°)
- Corps et diffuseur en polycarbonate
- Câblage par l'arrière grâce à une trappe d'accès étanche avec domino intégré

### CARACTÉRISTIQUES



### DIMENSIONS

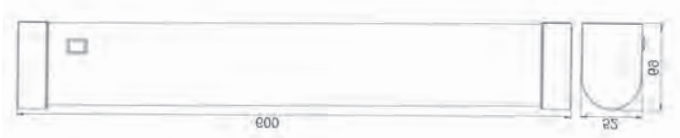

### OPTIONS

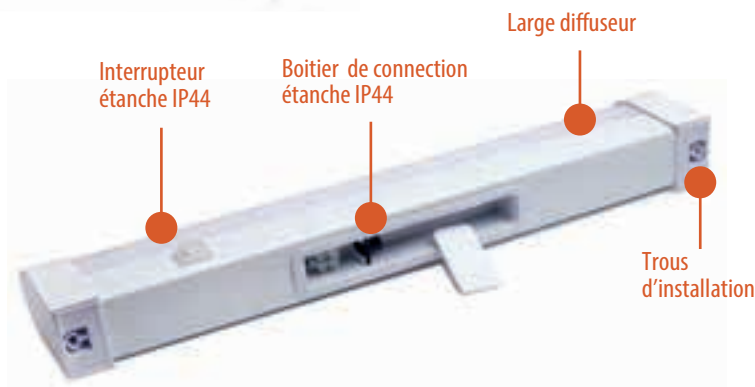

RÉFÉRENCE	PUISSANCE	DIMENSIONS	LUMENS	IP	IK	TEINTE	CODE	PRIX PUBLIC
<b>SANILUM</b>	15W	600mm x 52mm x 69mm	1610lm	IP44	IK08	4000K	704532	47,90 €
<b>EMBOUTS CHROMES (PAIRE)</b>	-	-	-	-	-	-	704533	7,80 €
<b>EMBOUTS ALU (PAIRE)</b>	-	-	-	-	-	-	704534	7,80 €



SANILUM 15W

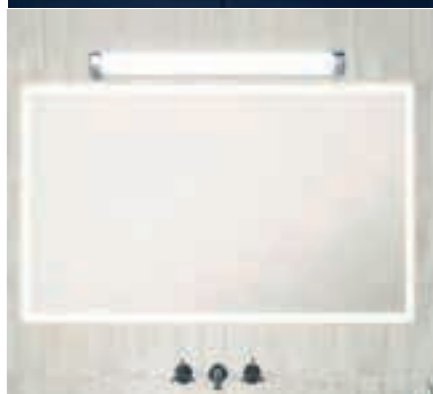



## SANILED 8W

### CARACTÉRISTIQUES

3000 K

GARANTIE

2 ans

07 IK

>85 IRC

IP44

CLASSE II

CE

ROHS COMPLIANT

RECYCLED



### LES + PRODUITS

- Utilisation intérieure
- Matériaux : corps en polycarbonate
- Couleur : blanc
- Pose horizontale ou verticale
- Autorisé Volume 2
- Puissance : 8 watts
- IRC > 85
- Température d'utilisation : -20°C /+40°C
- Durée de vie moyenne: 50 000 heures
- Nombre de ON/OFF : 20 000
- Poids net : 350 grammes
- Trappe avec connection rapide
- Câblage au centre de l'appareil

### DIMENSIONS

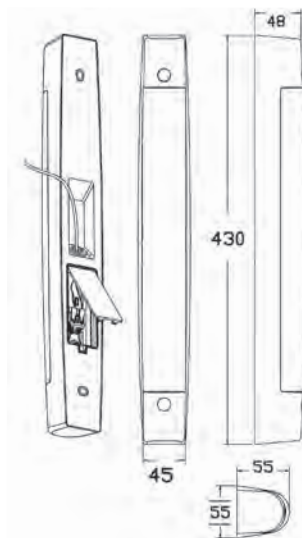

RÉFÉRENCE	PUISSANCE	DIMENSIONS	LUMENS	IP	IK	TEINTE	CODE	PRIX PUBLIC
SANILED	8W	430mm x 48mm x 55mm	800lm	IP44	IK07	3000K	705000	23,90 €



**SANILED 8W**





# DOWNLIGHTS



## ISTRES CCT 9W

GARANTIE

5 ans

3000 K 4000 K 6000 K



### LES + PRODUITS

- Downlight LED extra-plat et très léger, IP44/IP20
- Couleur : BLANC MAT RAL9016
- Version CCT : Teinte 3000K, 4000K ou 6000K réglable sur l'appareil
- Connexion rapide par jack entre le driver et l'appareil
- Diffuseur LGP haute performance de marque MITSUBISHI : PMMA
- Anti-jaunissement
- Angle d'ouverture : 110°
- Durée de vie utile : L80B10 : 50 000 heures (Ta : 25°C)
- Groupe 0 sur les risques photo biologiques selon la NF EN 62 471
- UGR<19
- Lumière stable, pas de fatigue oculaire

### DIMENSIONS



## ISTRES CCT 15W

GARANTIE

5 ans



### DIMENSIONS



### AVANTAGE

- TOUTE LA GAMME ISTRES (sauf les SAILLIE et SAILLIE DP) EST LIVRÉE AVEC DRIVERS DE MARQUE PHILIPS.
- LA TEMPÉRATURE DE COULEUR 6000K A ÉTÉ AJOUTÉE.

RÉFÉRENCE	COULEUR	PUISSANCE	DIAMÈTRES	HAUTEUR	LUMENS	IP	IK	TEINTE	DIMMABLE	CODE	PRIX PUBLIC
ISTRES 9W	BLANC MAT RAL 9016	9W	Enc.105mm - Ext.120mm	26mm	720lm	IP20/44	IK05	3000K	NON	700108	29,80 €
					810lm			4000K			
					770lm			6000K			
ISTRES 15W	BLANC MAT RAL 9016	15W	Enc.155mm - Ext.175mm	26mm	1200lm	IP20/44	IK05	3000K	NON	700101	37,80 €
					1350lm			4000K			
					1300lm			6000K			

NOUVEAU

- JUIN 2024 -

### OPTIONS

DRIVER DALI PUSH 30 POUR ISTRES 9W/15W/20W	AMPÉRAGE	PRÉSELECTION	DIMENSIONS	IP	DIMMABLE	CODE	PRIX PUBLIC
	400mA-750mA	500mA	27,5mmx145mmx46mm	IP20	OUI	704572	37,40 €

# ISTRES CCT 20W

## LES + PRODUITS

- Downlight LED extra-plat et très léger, IP44/IP20
- Couleur : BLANC MAT RAL9016
- Version CCT : Teinte 3000K, 4000K ou 6000K, réglable sur l'appareil
- Connexion rapide par jack entre le driver et l'appareil
- Diffuseur LGP haute performance de marque MITSUBISHI : PMMA
- Anti-jaunissement
- Angle d'ouverture : 110°
- Durée de vie utile : L80B10 : 50 000 heures (Ta : 25°C)
- Groupe 0 sur les risques photo biologiques selon la NF EN 62 471
- UGR<19
- Lumière stable, pas de fatigue oculaire

## CARACTÉRISTIQUES



## DIMENSIONS

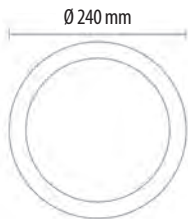

## AVANTAGE

- Toute la gamme ISTRES (sauf les SAILLIE et SAILLIE DP) est livrée avec drivers de marque PHILIPS.
- La température de couleur 6000K a été ajoutée.



RÉFÉRENCE	COULEUR	PUISSANCE	DIAMÈTRES	HAUTEUR	LUMENS	IP	IK	TEINTE	DIMMABLE	CODE	PRIX PUBLIC
ISTRES 20W	BLANC MAT RAL 9016	20W	Enc.225mm - Ext.240mm	26mm	1800lm 1980lm 1880lm	IP20/44	IK05	3000K 4000K 6000K	NON	700102	39,80 €

**NOUVEAU**

- JUIN 2024 -

## OPTIONS

DRIVER DALI PUSH 30 POUR ISTRES 9W/15W/20W	AMPÉRAGE	PRÉSELECTION	DIMENSIONS	IP	DIMMABLE	CODE	PRIX PUBLIC
	400mA-750mA	500mA	27,5mmx145mmx46mm	IP20	OUI	704572	37,40 €





### CARACTÉRISTIQUES

3000 K 4000 K 6000 K



GARANTIE 5 ANS

## ISTRES CCT 28W



### DIMENSIONS

Ø 300 mm

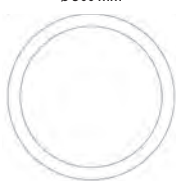

### AVANTAGE

- TOUTE LA GAMME ISTRES (sauf les SAILLIE et SAILLIE DP) EST LIVRÉE AVEC DRIVERS DE MARQUE PHILIPS.
- LA TEMPÉRATURE DE COULEUR 6000K A ÉTÉ AJOUTÉE.



RÉFÉRENCE	COULEUR	PUISSANCE	DIAMÈTRES	HAUTEUR	LUMENS	IP	IK	TEINTE	DIMMABLE	CODE	PRIX PUBLIC
ISTRES 28W	BLANC MAT RAL 9016	28W	Enc.280mm - Ext.300mm	26mm	2520lm	IP20/44	IK05	3000K	NON	700120	89,80 €
					2800lm			4000K			
					2700lm			6000K			

### OPTIONS

NOUVEAU - JUIN 2024 -



DRIVER DALI PUSH 42 POUR ISTRES 28W	AMPÉRAGE	PRÉSELECTION	DIMENSIONS	IP	DIMMABLE	CODE	PRIX PUBLIC
	700mA-1050mA	1000mA	27,5mmx145mmx46mm	IP20	OUI	403035	37,60 €

## ISTRES CCT CARRÉ 20W

### CARACTÉRISTIQUES

3000 K 4000 K 6000 K



GARANTIE 5 ANS

### LES + PRODUITS

- Downlight LED extra-plat et très léger, IP44
- Couleur : BLANC MAT RAL9016
- Version CCT : Teinte 3000K, 4000K ou 6000K réglable sur l'appareil
- Connexion rapide par jack entre le driver et l'appareil
- Diffuseur LGP haute performance de marque MITSUBISHI : PMMA
- Anti-jaunissement
- Angle d'ouverture : 110°
- Durée de vie utile : L80B10 : 50 000 heures (Ta : 25°C)
- Classe énergétique A++
- Groupe 0 sur les risques photo biologiques selon la NF EN 62 471
- UGR<19
- Lumière stable, pas de fatigue oculaire
- Garantie 5 ans



Ø 240 mm

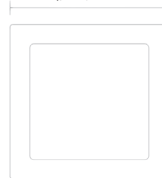

Diamètre encastrement

225x225



RÉFÉRENCE	COULEUR	PUISSANCE	DIAMÈTRES	HAUTEUR	LUMENS	IP	IK	TEINTE	DIMMABLE	CODE	PRIX PUBLIC
ISTRES 20W CARRE	BLANC MAT RAL 9016	20W	240mm x 240mm	26mm	1800lm	IP20/44	IK05	3000K	NON	700103	59,80 €
					1980lm			4000K			
					1880lm			6000K			

### OPTIONS

NOUVEAU - JUIN 2024 -



DRIVER DALI PUSH 30 POUR ISTRES 9W/15W/20W	AMPÉRAGE	PRÉSELECTION	DIMENSIONS	IP	DIMMABLE	CODE	PRIX PUBLIC
	400mA-750mA	500mA	27,5mmx145mmx46mm	IP20	OUI	704572	37,40 €

# BASIC DOWNLIGHT 9W 15W 20W

**NOUVEAU**

- MAI 2024 -

3000 K 4000 K 5000 K

## CARACTÉRISTIQUES



GARANTIE

2 ans

## LES + PRODUITS

- Downlight LED très légers
- Version 3CCT : Teinte 3000K, 4000K ou 5000K, réglable à l'arrière de l'appareil
- Connexions rapides, sans outil
- Livré avec bornier de repiquage
- IP44 par le dessous et IK06
- Couleur : BLANC MAT
- Diffuseur anti-jaunissement
- Angle d'ouverture : 120°
- Durée de vie utile : L80B10 : 50 000 heures (Ta : 25°C)
- Groupe 0 sur les risques photo biologiques selon la NF EN 62 471
- UGR<19
- Lumière stable, pas de fatigue oculaire
- Accessoires saillies pour les versions 15W et 20W
- Garantie 2 ans

## ACCESSOIRES

**REPIK : bornier de repiquage**



## DIMENSIONS

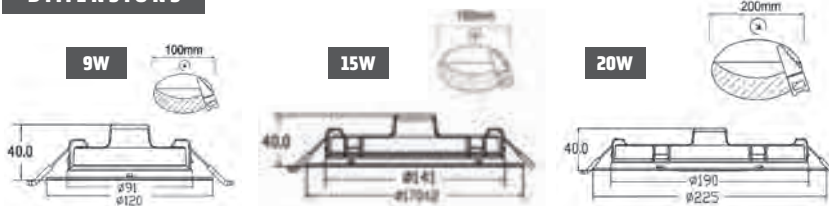

RÉFÉRENCE	COULEUR	PUISSANCE	DIAMÈTRES	HAUTEUR	LUMENS	IP	IK	TEINTE	DIMMABLE	CODE	PRIX PUBLIC
<b>BASIC DOWNLIGHT 9W</b>	BLANC	9W	Enc.91mm - Ext.120mm	40mm	980lm	IP44	IK06	3000K	NON	704558	13,50 €
					1030lm			4000K			
					1000lm			5000K			
<b>BASIC DOWNLIGHT 15W</b>	BLANC	15W	Enc.141 mm - Ext. 170mm	40mm	1320lm	IP44	IK06	3000K	NON	704559	15,50 €
					1650lm			4000K			
					1450lm			5000K			
<b>BASIC DOWNLIGHT 20W</b>	BLANC	20W	Enc.190 mm - Ext.225mm	40mm	1670lm	IP44	IK06	3000K	NON	704560	19,50 €
					1900lm			4000K			
					1780lm			5000K			
<b>KIT SAILLIE BASIC 15W</b>	BLANC	-	Ext.173mm	41mm	-	-	IK06	-	-	704561	3,00 €
<b>KIT SAILLIE BASIC 20W</b>	BLANC	-	Ext.228mm	41mm	-	-	IK06	-	-	704562	4,00 €





# CHALOSSE 15W CCT (GEN2)

**NOUVEAU**

- AVRIL 2024 -

## LES + PRODUITS

- Downlight LED avec réflecteur blanc
- Version 3CCT : Teinte 3000K, 4000K ou 5000K, réglable à l'arrière de l'appareil
- IP40 / IK04
- Couleur : BLANC
- Diffuseur opalescent anti-jaunissement
- Angle d'ouverture du faisceau lumineux : 90°
- Durée de vie utile : L80B10 : 50 000 heures (Ta : 25°C)
- Groupe 0 sur les risques photo biologiques selon la NF EN 62 471
- UGR<19
- Lumière stable, pas de fatigue oculaire
- Garantie 2 ans

## CARACTÉRISTIQUES



3000 K 4000 K 5000 K

GARANTIE  
2 ans



## CHALOSSE 15WCCT (GEN2)

## DIMENSIONS

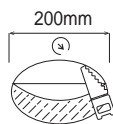
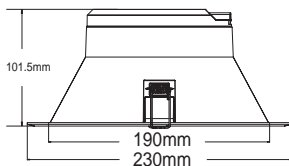
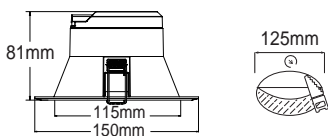

RÉFÉRENCE	COULEUR	PUISSANCE	DIAMÈTRES	HAUTEUR	LUMENS	IP	IK	TEINTE	DIMMABLE	CODE	PRIX PUBLIC
<b>CHALOSSE 15W 3CCT</b>	BLANC	15W	Enc.125mm - Ext.150mm	81mm	1150lm	IP40	IK04	3000K	NON	704330	19,90 €
					1270lm			4000K			
					1200lm			5000K			
<b>CHALOSSE 25W 3CCT</b>	BLANC	25W	Enc.200mm - Ext.230mm	102mm	1950lm	IP40	IK04	3000K	NON	704331	29,95 €
					2150lm			4000K			
					2050lm			5000K			



## CHALOSSE 25W CCT (GEN2)



# CAMBRAI 20W CCT

**NOUVEAU**

- JUIN 2024 -

## LES + PRODUITS

- Spot encastré orientable 20W et 42W BLANC
- Températures de couleur réglables (3CCT) : 3000K+4000K+5000K
- Éclairage d'accentuation (magasins, pharmacies ...)
- Encastré rond basculant 45°, orientable 350°
- Livré avec driver de marque PHILIPS
- Connection rapide par jack entre le driver et l'appareil
- Durée de vie utile L80B10 : 50 000 heures (Ta : 25°C)
- Équipé d'une puce COB (IRC>90) et d'un réflecteur aluminium
- Lumière stable, pas de fatigue oculaire

## CARACTÉRISTIQUES



GARANTIE

5 ans

3000 K 4000 K 5000 K



## DIMENSIONS

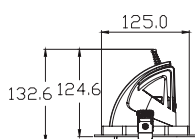

Adjustable 350°

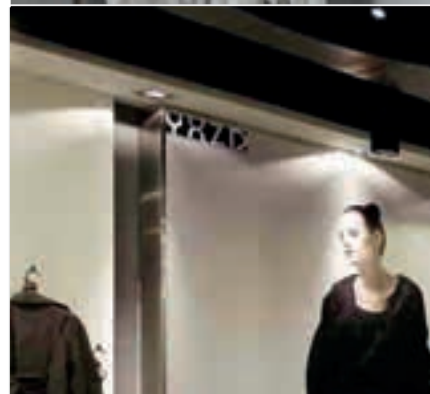
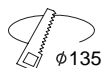
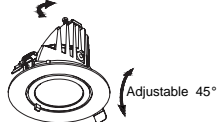

RÉFÉRENCE	COULEUR	PUISSANCE	DIAMÈTRES	HAUTEUR	LUMENS	IP	IK	TEINTE	CODE	PRIX PUBLIC
<b>CAMBRAI 20W</b>	BLANC SABLE	20W	Enc.135mm - Ext.145mm	125mm	1340lm 1520lm 1540lm	IP20	IK06	3000K 4000K 5000K	704567	99,00 €

OPTIONS	NOUVEAU	AMPÉRAGE	PRÉSELECTION	DIMENSIONS	IP	CODE	PRIX PUBLIC
<b>DRIVER DALI PUSH 30</b>	- JUIN 2024 -	400mA-750mA	500mA	27,5mmx145mmx46mm	IP20	704572	37,40 €

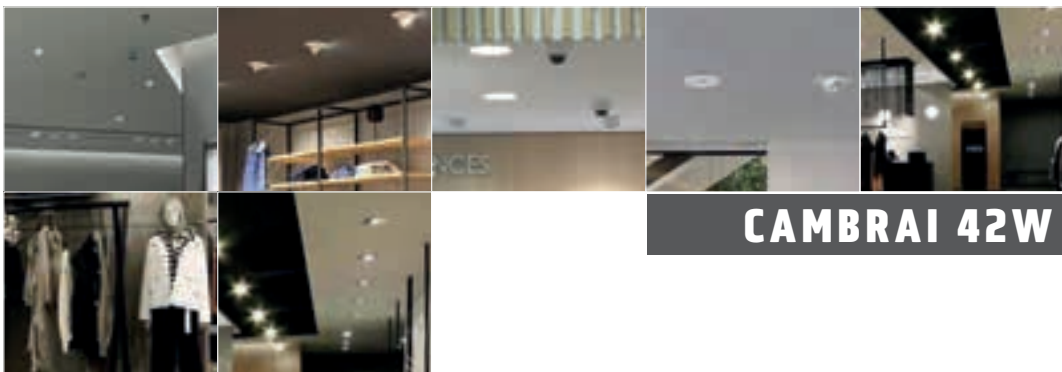

## CAMBRAI 42W CCT

### CARACTÉRISTIQUES



GARANTIE

5 ans

### LES + PRODUITS

- Spot encastré orientable 20W et 42W BLANC
- Températures de couleur réglables (3CCT) : 3000K+4000K+5000K
- Éclairage d'accentuation (magasins, pharmacies ...)
- Encastré rond basculant 45°, orientable 350°
- Livré avec driver de marque PHILIPS
- Connection rapide par jack entre le driver et l'appareil
- Durée de vie utile L80B10 : 50 000 heures (Ta : 25°C)
- Équipé d'une puce COB (IRC>90) et d'un réflecteur aluminium
- Lumière stable, pas de fatigue oculaire



### DIMENSIONS

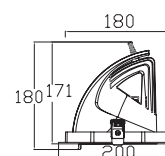

Adjustable 350°

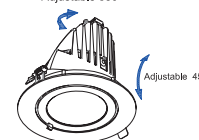

### MONTAGE PUCES LEDS SPECIALES

RÉFÉRENCE	PUISSANCE	LUMENS	TEINTE	CODE	PRIX PUBLIC
<b>LEDS SPECIAL POISSONNERIE</b>	42W	4080lm	5000K	700125	45,00 €
<b>LEDS SPECIAL BOULANGERIE</b>	42W	3345lm	2700K	700126	45,00 €
<b>LEDS SPECIAL FRUITS LEGUMES</b>	42W	3786lm	3000K	700127	45,00 €
<b>LEDS SPECIAL BOUCHERIE</b>	42W	2178 lm	1800K	700128	45,00 €

RÉFÉRENCE	COULEUR	PUISSANCE	DIAMÈTRES	HAUTEUR	LUMENS	IP	IK	TEINTE	DIMMABLE	CODE	PRIX PUBLIC
<b>CAMBRAI 42W</b>	BLANC SABLE	42W	Enc.185mm - Ext.200mm	171mm	3000lm 3320lm 3110lm	IP20	IK06	3000K 4000K 5000K	NON	700033	139,80 €



OPTIONS	AMPÉRAGE	PRÉSELECTION	DIMENSIONS	IP	DIMMABLE	CODE	PRIX PUBLIC
<b>DRIVER DALI PUSH 42</b>	700mA-1050mA	1000mA	27,5mmx145mmx46mm	IP20	OUI	403035	37,60 €



# ENCASTRÉS ET SAILLIÉS







# ARTIX PREMIUM UGR19 33W - DALLE LED 600X600

ECLAIRAGE PAR L'ARRIERE

## CARACTÉRISTIQUES

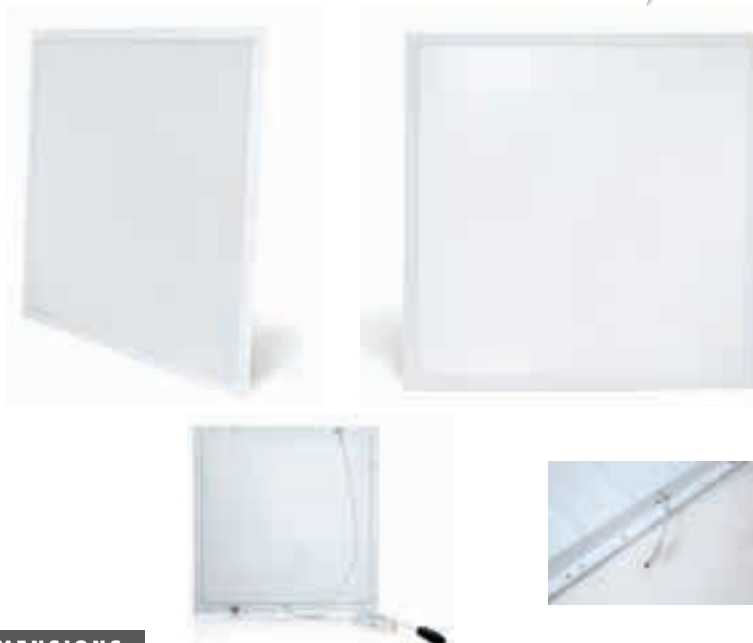

## DIMENSIONS

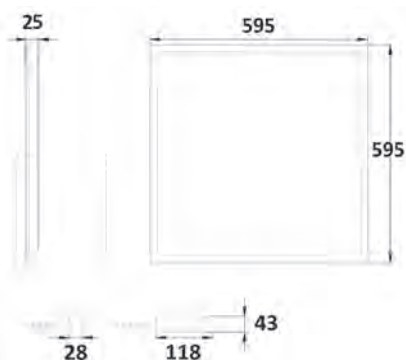

### DRIVER REPIQUABLE INCLUS

PHILIPS

CertaDrive  
LED driver



## LES + PRODUITS

- Dalle LED 33W restituant 4100 lumens en 4000K
- Livrée équipée d'un driver de marque PHILIPS
- Existe en 3000K ou en 4000K
- Cadre couleur : BLANC MAT RAL9016
- Intégration parfaite dans les dalles 600x600 grâce à son profilé plat (épaisseur 23mm)
- Livré avec bornier automatique pour repiquage (monté sur driver en version standard)
- Efficacité lumineuse > 120 lm/W (éligible CEE en 4000K)
- UGR<19
- Angle d'ouverture : 110°
- Diffuseur LGP haute performance de marque MITSUBISHI : PMMA PRISMATIQUE
- Durée de vie utile : L80B10 : 50 000 heures (Ta : 25°C)
- Groupe 0 sur les risques photo biologiques selon la NF EN 62 471
- Lumière stable, pas de fatigue oculaire
- Dalle anti-scintillement pour un meilleur confort visuel
- Options : Cadre saillie / Kit suspension / Support déport isolant/ Cadre encastrement plafond BA13 / Driver DALI BOUTON POUSSOIR
- Existe en version 1200X300 CCT PRISMATIQUE

## ACCESSOIRES

- DRIVER DALI BOUTON POUSSOIR
- CADRE ENCASTREMENT
- CADRE SAILLIE
- KIT SUSPENSIONS
- SUPPORT ISOLANT MILLAU

DRIVER DRI DALI PUSH 42W  
Référence 403035



RÉFÉRENCE	COULEUR	PUISSANCE	DIMENSIONS	LUMENS	IP	IK	TEINTE	CODE	PRIX PUBLIC
ARTIX PREMIUM 600X600	BLANC MAT RAL 9016	PMMA PRISMATIQUE 33W	595mm x 595mm x 25mm	4040lm	IP44	IK04	3000K	403025	39,00 €
ARTIX PREMIUM 600X600	BLANC MAT RAL 9016	PMMA PRISMATIQUE 33W	595mm x 595mm x 25mm	4100lm	IP44	IK04	4000K	403026	39,00 €
CADRE SAILLIE 600X600	BLANC MAT RAL 9016	-	601mm x 601mm x 62mm	-	-	-	-	403021	25,80 €
CADRE ENCASTREMENT BA13	BLANC MAT RAL 9016	-	Enc.620mm - Ext.630mm	-	-	-	-	702041	49,90 €
KIT SUSPENTES 600X600	-	-	1000mm	-	-	-	-	704522	15,80 €
DÉPORT ISOLANT MILLAU	-	-	545mm x 545mm x 170mm	-	-	-	-	403018	13,90 €

OPTIONS	AMPÉRAGE	PRÉSELECTION	DIMENSIONS	IP	CODE	PRIX PUBLIC
DRIVER DALI PUSH 42	700mA-1050mA	1000mA	27,5mmx145mmx46mm	IP20	403035	37,60 €



# ARTIX UGR19 40W - DALLE LED 600X600

## ÉCLAIRAGE PÉRIPHÉRIQUE

### LES + PRODUITS

- Dalle LED 40W restituant 3 900 lumens
- Cadre couleur : BLANC MAT RAL9016
- Intégration parfaite dans les dalles 600x600 grâce à son profilé plat
- Livré avec bornier automatique pour repiquage (monté sur driver en version standard)
- UGR<19
- IRC>85
- Angle d'ouverture : 110°
- Livré avec un driver de marque PHILIPS
- Diffuseur LGP haute performance de marque MITSUBISHI : PMMA
- Durée de vie utile : L80B10 : 50 000 heures (Ta : 25°C)
- Livré avec filin de sécurité plafond
- Groupe 0 sur les risques photo biologiques selon la NF EN 62 471
- Lumière stable, pas de fatigue oculaire
- Dalle anti-scintillement pour un meilleur confort visuel
- Options : Cadre saillie / Kit suspension / Support déport isolant / Cadre encastrement plafond BA13 / Driver DALI BOUTON POUSSOIR

### CARACTÉRISTIQUES



### ACCESSOIRES

- DRIVER DALI BOUTON POUSSOIR
- CADRE ENCASTREMENT
- CADRE SAILLIE
- KIT SUSPENSIONS
- SUPPORT ISOLANT MILLAU

- DRIVER DALI PUSH 42W  
Référence 403035



### DIMENSIONS

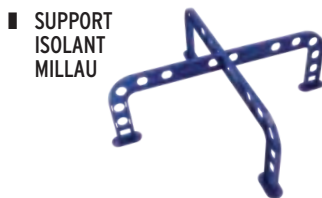
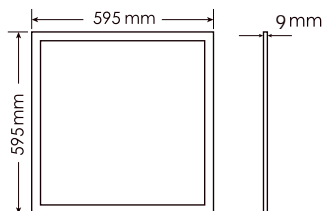

### DRIVER REPIQUABLE INCLUS

PHILIPS

CertaDrive  
LED driver



RÉFÉRENCE	COULEUR	DIFFUSEUR	PUISSANCE	DIMENSIONS	LUMENS	IP	IK	TEINTE	CODE	PRIX PUBLIC
<b>ARTIX 600X600</b>	BLANC MAT RAL 9016	PMMA OPALE	40W	595mm x 595mm x 9mm	3630lm	IP44	IK04	3000K	403015	59,80 €
<b>ARTIX 600X600</b>	BLANC MAT RAL 9016	PMMA OPALE	40W	595mm x 595mm x 9mm	3900lm	IP44	IK04	4000K	403014	59,80 €
<b>CADRE SAILLIE 600X600</b>	BLANC MAT RAL 9016	-	-	601mm x 601mm x 62mm	-	-	-	-	403021	25,80 €
<b>CADRE ENCASTREMENT BA13</b>	BLANC MAT RAL 9016	-	-	Enc.620mm - Ext.630mm	-	-	-	-	702041	49,90 €
<b>KIT SUSPENTES 600X600</b>	-	-	-	1000 mm	-	-	-	-	704522	15,80 €
<b>DÉPORT ISOLANT MILLAU</b>	-	-	-	545mm x 545mm x 170mm	-	-	-	-	403018	13,90 €

### OPTIONS



OPTIONS	AMPÉRAGE	PRÉSELECTION	DIMENSIONS	IP	CODE	PRIX PUBLIC
<b>DRIVER DALI PUSH 42</b>	700mA-1050mA	1000mA	27,5mmx145mmx46mm	IP20	403035	37,60 €



# ARTIX UGR19 40W - DALLE LED 1200X300 CCT

ECLAIRAGE PAR L'ARRIERE

## CARACTÉRISTIQUES



## LES + PRODUITS

- Dalle LED 40W restituant 3 900 lumens
- Température de couleur réglable 4000K - 3000K grâce à l'interrupteur monté entre le driver et l'appareil
- Cadre couleur : BLANC MAT RAL9016
- Intégration parfaite dans les dalles 1200X300 grâce à son profilé plat
- Livré avec bornier automatique pour repiquage (monté sur driver en version standard)
- UGR<19
- Livré avec un driver de marque PHILIPS
- IRC>85
- Angle d'ouverture : 110°
- Diffuseur LGP haute performance de marque MITSUBISHI : PMMA PRISMATIQUE
- Durée de vie utile : L80B10 : 50 000 heures (Ta : 25°C)
- Livré avec filin de sécurité plafond
- Groupe 0 sur les risques photo biologiques selon la NF EN 62 471
- Lumière stable, pas de fatigue oculaire
- Dalle anti-scintillement pour un meilleur confort visuel
- Options : Cadre saillie / Kit suspension / Support déport isolant / Driver DALI BOUTON POUSSOIR

## DIMENSIONS

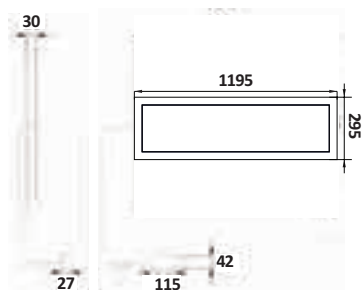

## DRIVER REPIQUABLE INCLUS

PHILIPS

CertaDrive  
LED driver



## ACCESSOIRES

### ■ KIT SUSPENSION



### ■ DRIVER DALI PUSH 42W

Référence 403035



### ■ SUPPORT ISOLANT MILLAU



RÉFÉRENCE	COULEUR	DIFFUSEUR	PUISSANCE	DIMENSIONS	LUMENS	IP	IK	TEINTE	CODE	PRIX PUBLIC
ARTIX PR 300X1200 2CCT	BLANC MAT RAL 9016	PMMA PRISMATIQUE	40W	1195mm x 295mm x 30mm	3920lm 4040lm	IP44	IK04	3000K 4000K	403034	69,80 €
CADRE SAILLIE 300X1200	BLANC MAT RAL 9016	-	-	1201mm x 301mm x 62mm	-	-	-	-	702051	31,80 €
KIT SUSPENTES 300X1200	-	-	-	1000mm	-	-	-	-	702048	15,80 €
DÉPORT ISOLANT MILLAU	-	-	-	545mm x 545mm x 170mm	-	-	-	-	403018	13,90 €



OPTIONS	AMPÉRAGE	PRÉSELECTION	DIMENSIONS	IP	CODE	PRIX PUBLIC
DRIVER DALI PUSH 42	700mA-1050mA	1000mA	27,5mmx145mmx46mm	IP20	403035	37,60 €



## BELEM 38W UGR<14 600X600 CCT

### LES + PRODUITS

- Dalle LED 38W restituant 3680 lumens en 4000K
- UGR<14, éclairage INDIRECT, confort visuel optimal
- Livrée équipée d'un driver de marque PHILIPS
- 2CCT : réglable par switch 3000K ou 4000K
- Cadre couleur : BLANC MAT RAL9016
- Livré avec bornier automatique pour repiquage (monté sur driver en version standard)
- Angle d'ouverture : 120°
- Durée de vie utile : L80B10 : 50 000 heures (Ta : 25°C)
- Groupe 0 sur les risques photo biologiques selon la NF EN 62 471
- Lumière stable, pas de fatigue oculaire
- Dalle anti-scintillement pour un meilleur confort visuel
- Options : Support déport isolant/ Driver DALI BOUTON POUSSOIR
- Garantie : 5 ans

### CARACTÉRISTIQUES



### DRIVER REPIQUABLE INCLUS

**PHILIPS**

CertaDrive  
LED driver



RÉFÉRENCE	COULEUR	PUISSANCE	DIMENSIONS	LUMENS	IP	IK	TEINTE	CODE	PRIX PUBLIC
<b>BELEM 600X600</b>	BLANC MAT RAL 9016	36W	595mm x 595mm x 80mm	3850lm 3680lm	IP20	IK02	3000K 4000K	704579	129,90 €
<b>DÉPORT ISOLANT MILLAU</b>	-		545mm x 545mm x 170mm	-	-	-	-	403018	13,90 €



OPTIONS	AMPÉRAGE	PRÉSELECTION	DIMENSIONS	IP	CODE	PRIX PUBLIC
<b>DRIVER DALI PUSH 42</b>	700mA-1050mA	1000mA	27,5mmx145mmx46mm	IP20	403035	37,60 €





**DIMENSIONS**

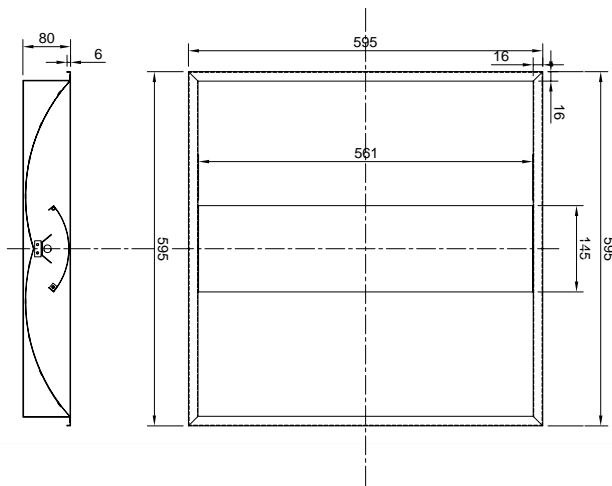



# RIO UGR<16 36W - DALLE LED 600X600

## LES + PRODUITS

- Livré avec driver de marque PHILIPS : aucun scintillement, stabilité de la lumière, pas de fatigue oculaire
- Livré avec bornier automatique pour repiquage (monté sur driver en version standard)
- Cadre couleur : BLANC MAT RAL9016
- UGR<16
- IRC>85
- Angle d'ouverture : 75°
- Durée de vie utile : L80B10 : 50 000 heures (Ta : 25°C)
- Livré avec filin de sécurité plafond
- Groupe 0 sur les risques photo biologiques selon la NF EN 62 471
- Optique avec réflecteur aluminium
- Accessoires : Cadre saillie / Kit suspension / Support déport isolant / Cadre encastrement plafond BA13 (600X600) / Driver DALI BOUTON POUSSOIR
- Prévoir cadre saillie si pose avec Kit suspension

## CARACTÉRISTIQUES



## DIMENSIONS

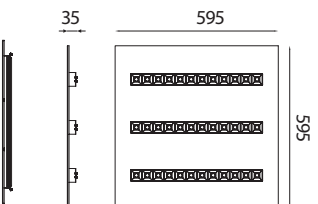

**DRIVER REPIQUABLE INCLUS**

**PHILIPS**

CertaDrive  
LED driver

Monté sur driver en version standard

**REPIK : bornier de repiquage**

DRIVER DALI PUSH 42W  
Code: 403035

RÉFÉRENCE	COULEUR	TEINTE	IP	DIMENSIONS	LUMENS	CODE	PRIX PUBLIC
<b>RIO 600X600 36W</b>	BLANC RAL 9016	4000K	IP20	595X595 mm	3100 lm	704210	119,90 €

## ACCESSOIRES

RÉFÉRENCE	COULEUR	DIFFUSEUR	PUISSANCE	DIMENSIONS	LUMENS	IP	IK	TEINTE	CODE	PRIX PUBLIC
<b>CADRE SAILLIE 600X600</b>	BLANC MAT RAL 9016	-	-	601mm x 601mm x 62mm	-	-	-	-	403021	25,80 €
<b>CADRE ENCASTREMENT BA13</b>	BLANC MAT RAL 9016	-	-	Enc.620mm - Ext.630mm	-	-	-	-	702041	49,90 €
<b>KIT SUSPENTES 600X600</b>	-	-	-	1000 mm	-	-	-	-	704522	15,80 €
<b>DÉPORT ISOLANT MILLAU</b>	-	-	-	545mm x 545mm x 170mm	-	-	-	-	403018	13,90 €

## OPTIONS

DRIVER DALI PUSH 42	AMPÉRAGE	PRÉSELECTION	DIMENSIONS	IP	CODE	PRIX PUBLIC
	700mA-1050mA	1000mA	27,5mmx145mmx46mm	IP20	403035	37,60 €



# RIO UGR16 36W - DALLE LED 1200X300

## LES + PRODUITS

- Livré avec driver de marque PHILIPS : aucun scintillement, stabilité de la lumière, pas de fatigue oculaire
- Livré avec bornier automatique pour repiquage (monté sur driver en version standard)
- Cadre couleur : BLANC MAT RAL9016
- UGR<16
- IRC>85
- Angle d'ouverture : 75°
- Durée de vie utile : L80B10 : 50 000 heures (Ta : 25°C)
- Livré avec filin de sécurité plafond
- Groupe 0 sur les risques photo biologiques selon la NF EN 62 471
- Optique avec réflecteur aluminium
- Accessoires : Cadre saillie / Kit suspension / Support déport isolant / Driver DALI BOUTON POUSSOIR
- Prévoir cadre saillie si pose avec Kit suspension

## CARACTÉRISTIQUES



## DIMENSIONS

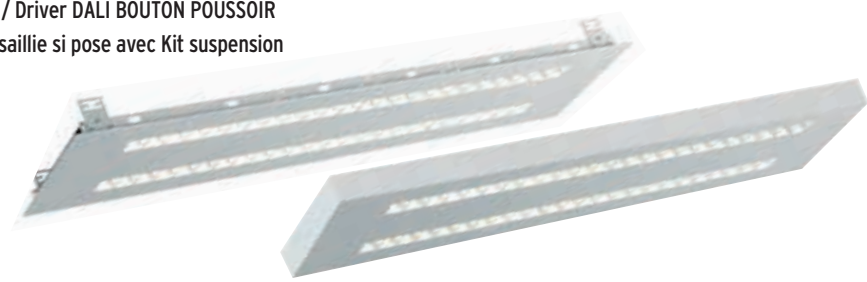
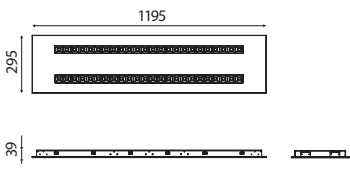

**DRIVER REPIQUABLE INCLUS**

**PHILIPS**

CertaDrive  
LED driver

Monté sur driver en version standard

**REPIK : bornier de repiquage**

RÉFÉRENCE	COULEUR	TEINTE	IP	DIMENSIONS	LUMENS	CODE	PRIX PUBLIC
RIO 1200X300 36W	BLANC RAL 9016	4000K	IP20	1195 X 295	3100 lm	704211	129,80 €

## ACCESSOIRES

RÉFÉRENCE	COULEUR	DIFFUSEUR	PUISSANCE	DIMENSIONS	LUMENS	IP	IK	TEINTE	CODE	PRIX PUBLIC
CADRE SAILLIE 600X600	BLANC MAT RAL 9016	-	-	601mm x 601mm x 62mm	-	-	-	-	403021	25,80 €
CADRE ENCASTREMENT BA13	BLANC MAT RAL 9016	-	-	Enc.620mm - Ext.630mm	-	-	-	-	702041	49,90 €
KIT SUSPENTES 600X600	-	-	-	1000 mm	-	-	-	-	704522	15,80 €
DÉPORT ISOLANT MILLAU	-	-	-	545mm x 545mm x 170mm	-	-	-	-	403018	13,90 €

OPTIONS	AMPÉRAGE	PRÉSELECTION	DIMENSIONS	IP	CODE	PRIX PUBLIC
DRIVER DALI PUSH 42	700mA-1050mA	1000mA	27,5mmx145mmx46mm	IP20	403035	37,60 €

## SALVADOR UGR<16 30W CCT - DALLE LED 600X600

### LES + PRODUITS

- Dalle LED 30W restituant 4200 lumens en 4000K
- UGR<16 (basse luminance)
- Température de couleur réglable 3000K - 4000K - 5700K grâce à l'interrupteur monté entre le driver et l'appareil
- Efficacité lumineuse 140 LM/W
- Livré avec driver de marque PHILIPS : aucun scintillement, stabilité de la lumière, pas de fatigue oculaire
- Livré avec bornier automatique pour repiquage (monté sur driver en version standard)
- Cadre couleur : BLANC MAT RAL9016
- Angle d'ouverture : 75°
- Livré avec filin de sécurité plafond
- Groupe 0 sur les risques photo biologiques selon la NF EN 62 471
- Optique avec réflecteur aluminium de couleur noire
- Accessoires : Cadre saillie / Kit suspension / Support déport isolant / Cadre encastrement plafond BA13 (600X600) / Driver DALI BOUTON POUSSOIR
- Durée de vie utile : L80B10 : 50 000 heures (Ta : 25°C)
- Dalle anti-scintillement pour un meilleur confort visuel
- Lumière stable, pas de fatigue oculaire

### CARACTÉRISTIQUES



**NOUVEAU**

- JUIN 2024 -

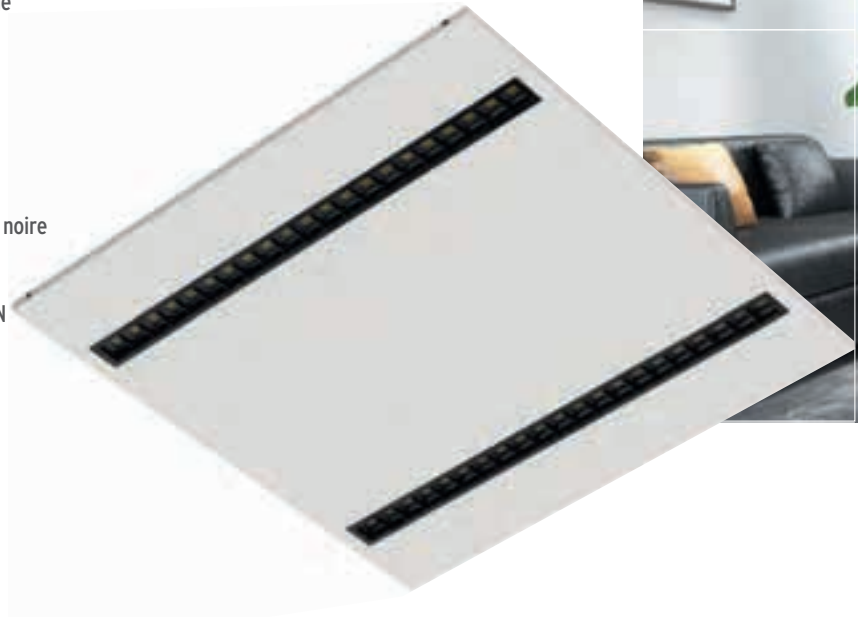

### DIMENSIONS

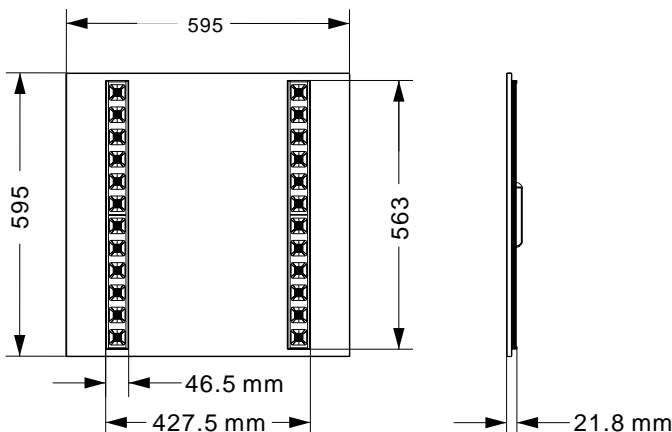



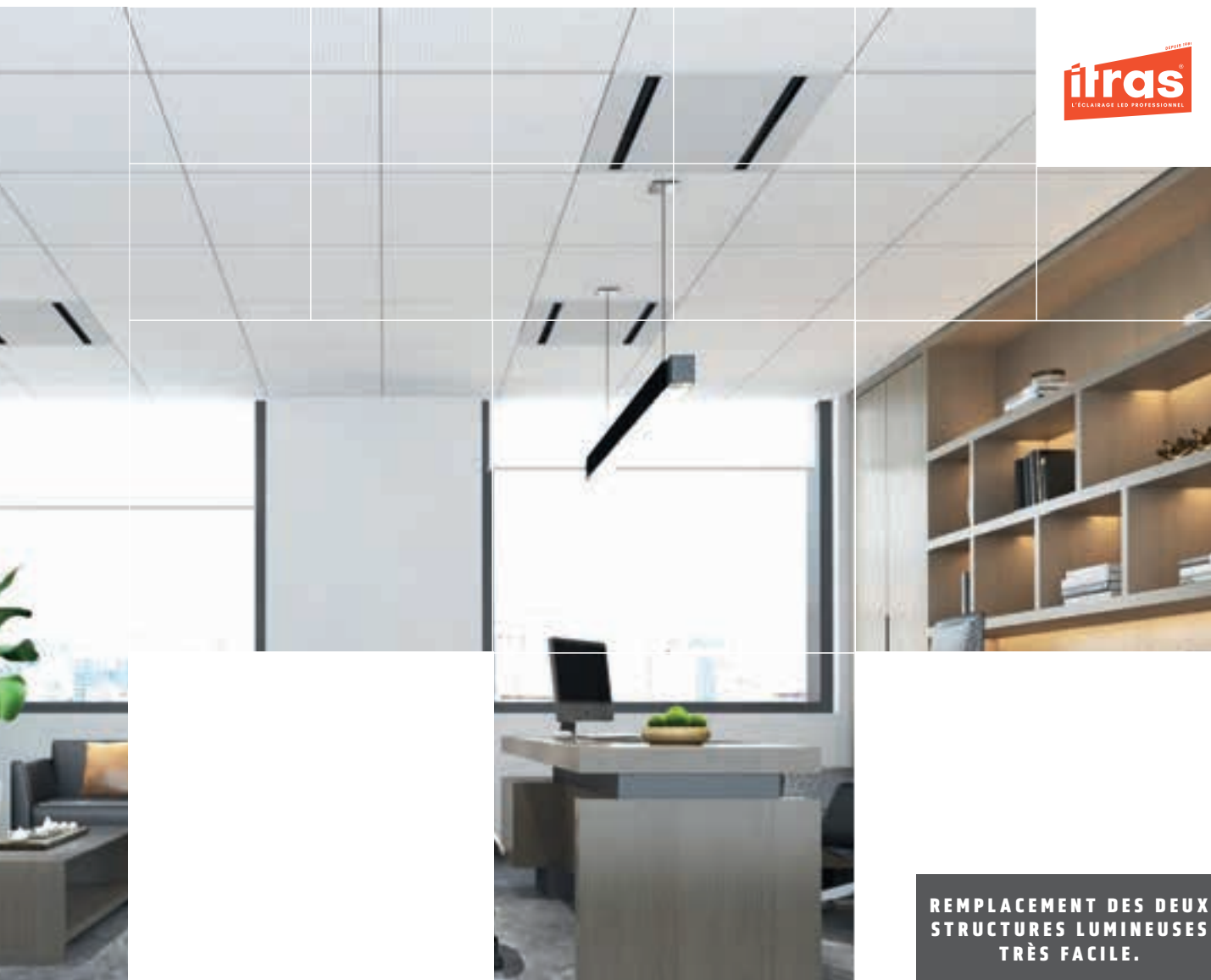

REPLACEMENT DES DEUX  
STRUCTURES LUMINEUSES  
TRÈS FACILE.



RÉFÉRENCE	COULEUR	PUISSANCE	DIMENSIONS	LUMENS	IP	IK	TEINTE	CODE	PRIX PUBLIC
<b>SALVADOR 600X600</b>	BLANC MAT RAL 9016	30W	595mm x 595mm x 21,8mm	3950lm 4190lm 4060lm	IP44	IK08	3000K 4000K 5700K	704564	119,90 €
<b>CADRE SAILLIE 600X600</b>	BLANC MAT RAL 9016	-	601mm x 601mm x 62mm	-	-	-	-	403021	25,80 €
<b>CADRE ENCASTREMENT BA13</b>	BLANC MAT RAL 9016	-	Enc.620mm - Ext.630mm	-	-	-	-	702041	49,90 €
<b>KIT SUSPENTES 600X600</b>	-	-	1000mm	-	-	-	-	704522	15,80 €
<b>DÉPORT ISOLANT MILLAU</b>	-	-	545mm x 545mm x 170mm	-	-	-	-	403018	13,90 €

**OPTIONS**



	AMPÉRAGE	PRÉSELECTION	DIMENSIONS	IP	CODE	PRIX PUBLIC
<b>DRIVER DALI PUSH 42</b>	700mA-1050mA	1000mA	27,5mmx145mmx46mm	IP20	403035	37,60 €





## BAHIA UGR<16 36W - DALLE LED 600X600

### CARACTÉRISTIQUES



### LES + PRODUITS

- Intégration parfaite dans les dalles 600X600
- Efficacité lumineuse 140 LM/W
- Livré avec driver PHILIPS : aucun scintillement, lumière stable, pas de fatigue oculaire
- Livré avec bornier automatique pour repiquage (monté sur driver en version standard)
- Cadre couleur : BLANC MAT RAL9016
- UGR<16
- IRC>85
- Angle d'ouverture : 75°
- Durée de vie utile : L80B10 : 50 000 heures (Ta : 25°C)
- Livré avec filin de sécurité plafond
- Groupe 0 sur les risques photo biologiques selon la NF EN 62 471
- Accessoires : Cadre saillie / Kit suspension / Support déport isolant / Cadre encastrement plafond BA13 (600X600) / Driver DALI BOUTON POUSSOIR

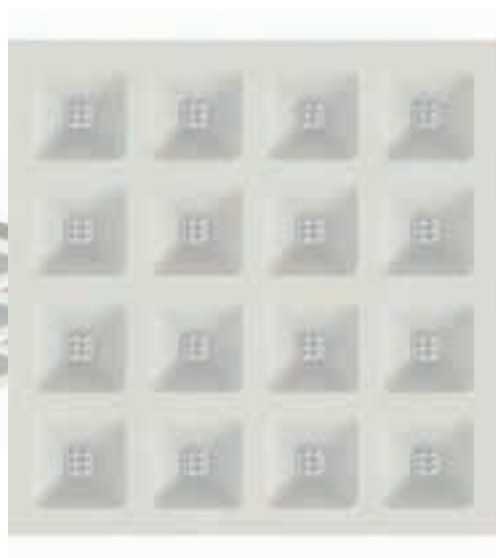
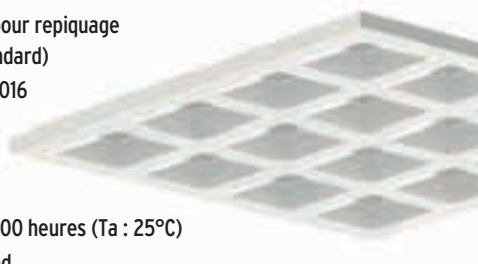

### DIMENSIONS

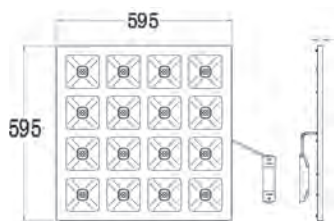

#### DRIVER REPIQUABLE INCLUS

PHILIPS

CertaDrive  
LED driver



Monté sur driver en version standard

#### REPIK : bornier de repiquage



RÉFÉRENCE	PUISSANCE	LONGUEUR	HAUTEUR	IP	TEINTE	LUMENS	CODE	PRIX PUBLIC
BAHIA 36W	36W	595mm x 595mm	18mm	IP20/IP44	4000K	4976lm	704514	89,90 €

### ACCESSOIRES

RÉFÉRENCE	COULEUR	PUISSANCE	DIMENSIONS	LUMENS	IP	IK	TEINTE	CODE	PRIX PUBLIC
CADRE SAILLIE 600X600	BLANC MAT RAL 9016	-	601mm x 601mm x 62mm	-	-	-	-	403021	25,80 €
CADRE ENCASTREMENT BA13	BLANC MAT RAL 9016	-	Enc.620mm - Ext.630mm	-	-	-	-	702041	49,90 €
KIT SUSPENTES 600X600	-	-	1000mm	-	-	-	-	704522	15,80 €
DÉPORT ISOLANT MILLAU	-	-	545mm x 545mm x 170mm	-	-	-	-	403018	13,90 €

### OPTIONS

OPTIONS	AMPÉRAGE	PRÉSELECTION	DIMENSIONS	IP	CODE	PRIX PUBLIC
DRIVER DALI PUSH 42	700mA-1050mA	1000mA	27,5mmx145mmx46mm	IP20	403035	37,60 €

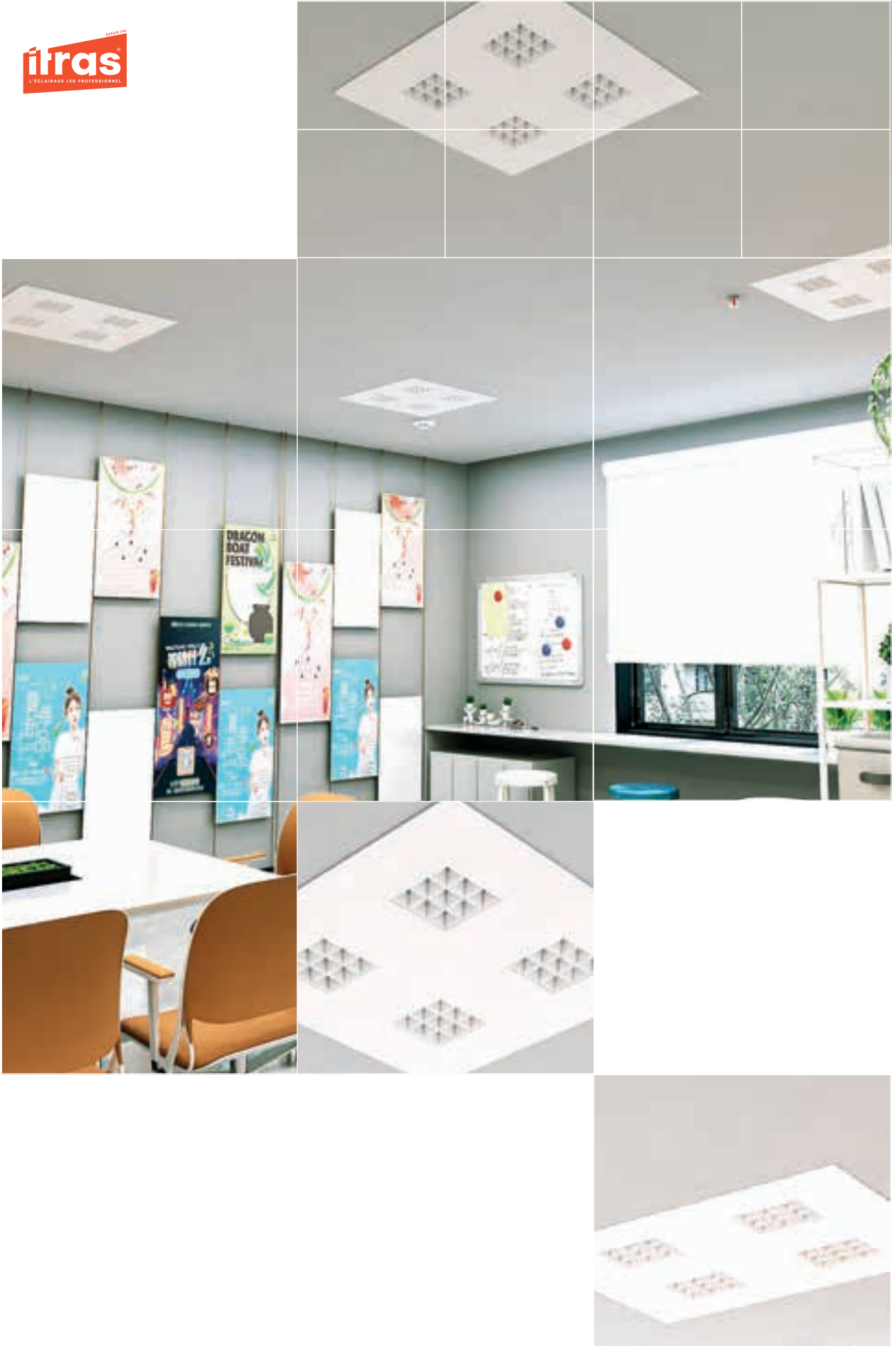





## BRASILIA UGR<16 30W CCT - DALLE LED 600X600

### CARACTÉRISTIQUES

3000 K 4000 K 5700 K

GARANTIE  
5 ANS



NOUVEAU

- JUIN 2024 -



### LES + PRODUITS

- Dalle LED 30W restituant 3870 lumens en 4000K
- UGR<16 (basse luminance)
- Efficacité lumineuse > 120 LM/W
- Température de couleur réglable 3000K - 4000K - 5700K grâce à l'interrupteur monté entre le driver et l'appareil
- Livré avec driver de marque PHILIPS : aucun scintillement, stabilité de la lumière, pas de fatigue oculaire
- Livré avec bornier automatique pour repiquage (monté sur driver en version standard)
- Cadre couleur : BLANC MAT RAL9016
- Angle d'ouverture : 75°
- Livré avec filin de sécurité plafond
- Groupe 0 sur les risques photo biologiques selon la NF EN 62 471
- Optique avec réflecteur aluminium blanc
- Accessoires : Cadre saillie / Kit suspension / Support déport isolant / Cadre encastrement plafond BA13 (600X600) / Driver DALI BOUTON POUSSOIR
- Durée de vie utile : L80B10 : 50 000 heures (Ta : 25°C)
- Dalle anti-scintillement pour un meilleur confort visuel
- Lumière stable, pas de fatigue oculaire

### DIMENSIONS

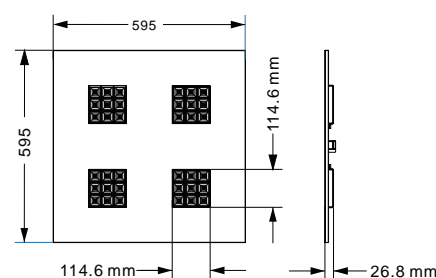

RÉFÉRENCE	COULEUR	PUISSANCE	DIMENSIONS	LUMENS	IP	IK	TEINTE	CODE	PRIX PUBLIC
<b>BRASILIA 600X600</b>	BLANC MAT RAL 9016	30W	595mm x 595mm x 26,8mm	3690lm 3870lm 3750lm	IP44	IK08	3000K 4000K 5700K	704563	119,90 €
<b>CADRE SAILLIE 600X600</b>	BLANC MAT RAL 9016	-	601mm x 601mm x 62mm	-	-	-	-	403021	25,80 €
<b>CADRE ENCASTREMENT BA13</b>	BLANC MAT RAL 9016	-	Enc.620mm - Ext.630mm	-	-	-	-	702041	49,90 €
<b>KIT SUSPENTES 600X600</b>	-	-	1000mm	-	-	-	-	704522	15,80 €
<b>DÉPORT ISOLANT MILLAU</b>	-	-	545mm x 545mm x 170mm	-	-	-	-	403018	13,90 €



OPTIONS	AMPÉRAGE	PRÉSELECTION	DIMENSIONS	IP	CODE	PRIX PUBLIC
<b>DRIVER DALI PUSH 42</b>	700mA-1050mA	1000mA	27,5mmx145mmx46mm	IP20	403035	37,60 €



## SALLE PROPRE / OURAL AVANT - DALLE LED 600X600

OUVERTURE PAR L'AVANT

**NOUVEAU**

- MAI 2024 -

### LES + PRODUITS

- Dalle salle propre ISO 14644-1
- Accès par le dessous (inférieur) / Ouverture par l'avant
- Cadre couleur : BLANC MAT
- UGR<19
- IP65
- IK08
- Efficacité lumineuse : 120 LM/W
- Diffuseur PMMA
- Angle d'ouverture : 120°
- Livré avec driver PHILIPS : aucun scintillement, lumière stable, pas de fatigue oculaire
- Groupe 0 sur les risques photo biologiques selon la NF EN 62 471
- Durée de vie utile : L80B10 : 50 000 heures (Ta : 25°C)

### CARACTÉRISTIQUES



4000 K

GARANTIE

5 ans

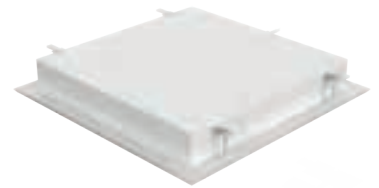

### DRIVER REPIQUABLE INCLUS

**PHILIPS**

CertaDrive  
LED driver



### DIMENSIONS

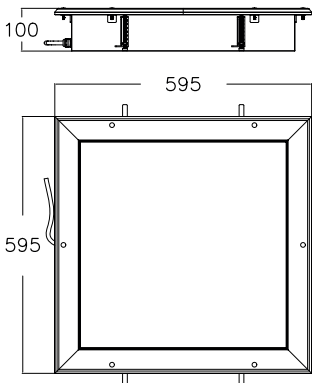

RÉFÉRENCE	COULEUR	DIFFUSEUR	PUISSANCE	DIMENSIONS	LUMENS	IP	IK	TEINTE	CODE	PRIX PUBLIC
<b>OURAL AVANT</b>	BLANC MAT RAL 9016	PMMA OPALE	36W	595mm x 595mm x 100mm	4320lm	IP65	IK08	4000K	704569	399,90 €



**NOUVEAU**

- MAI 2024 -

## SALLE PROPRE / OURAL ARRIÈRE - DALLE LED 600X600

OUVERTURE PAR L'ARRIÈRE

### CARACTÉRISTIQUES



### LES + PRODUITS

- Dalle salle propre ISO 14644-1
- Accès par le dessus (supérieur) / Ouverture par l'arrière
- Cadre couleur : BLANC MAT
- UGR<19
- IP65
- IK08
- Efficacité lumineuse : 120 LM/W
- Diffuseur PMMA
- Angle d'ouverture : 120°
- Livré avec driver PHILIPS : aucun scintillement, lumière stable, pas de fatigue oculaire
- Groupe 0 sur les risques photo biologiques selon la NF EN 62 471
- Durée de vie utile : L80B10 : 50 000 heures (Ta : 25°C)

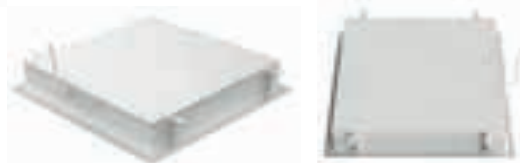

### DRIVER REPIQUABLE INCLUS

**PHILIPS**

CertaDrive  
LED driver



### DIMENSIONS

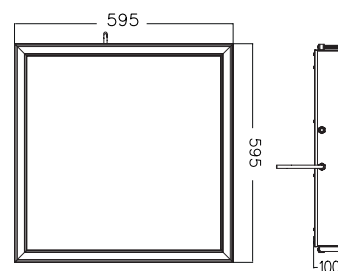

RÉFÉRENCE	COULEUR	DIFFUSEUR	PUISSANCE	DIMENSIONS	LUMENS	IP	IK	TEINTE	CODE	PRIX PUBLIC
OURAL ARRIERE	BLANC MAT RAL 9016	PMMA OPALE	36W	595mm x 595mm x 100mm	4320lm	IP65	IK08	4000K	704570	349,90 €

## ACCESSOIRES • DALLES LED

### DRIVERS

#### STANDARD ON/OFF

Livré en version standard, avec connecteur repiquable



Code : 703009

#### DRIVER DALI PUSH 42W



Code : 403035



#### CADRE SAILLIE



Fixation par clipsage

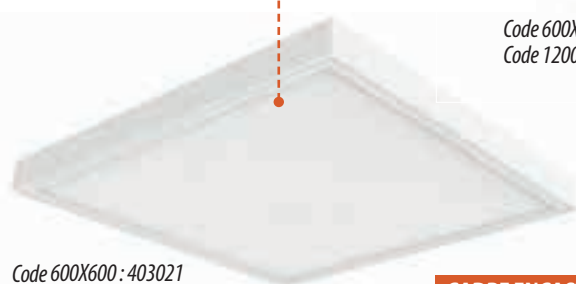

Code 600X600 : 403021  
Code 1200X300 : 702051

#### KIT SUSPENSION



Code 600X600 : 702052  
Code 1200X300 : 702048



#### CADRE ENCASTREMENT

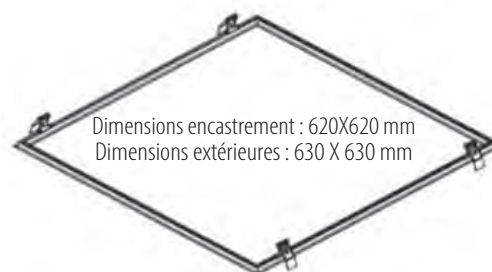
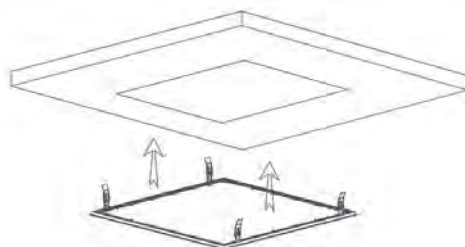

Dimensions encastrement : 620X620 mm  
Dimensions extérieures : 630 X 630 mm

Code 600X600 : 702041

RÉFÉRENCE	COULEUR	PUISSANCE	DIMENSIONS	IP	DIMMABLE	CODE	PRIX PUBLIC
<b>CADRE SAILLIE 600X600</b>	BLANC MAT RAL 9016	-	601mm x 601mm x 62mm	--	-	403021	25,80 €
<b>CADRE ENCASTREMENT BA13</b>	BLANC MAT RAL 9016	-	Enc.620mm - Ext.630mm	--	-	702041	49,90 €
<b>KIT SUSPENTES 600X600</b>	-	-	1000mm	--	-	704522	15,80 €
<b>DÉPORT ISOLANT MILLAU</b>	-	-	545mm x 545mm x 170mm	--	-	403018	13,90 €
<b>DRIVER DIMMABLE TRIAC</b>	-	-	-	IP20	OUI	703010	49,90 €
<b>DRIVER DALI PUSH 42</b>	700mA-1050mA	1000mA	27,5mmx145mmx46mm	IP20	OUI	403035	37,60 €





# MILLAU ACCESSOIRE DÉPORT ISOLANT



## CARACTÉRISTIQUES

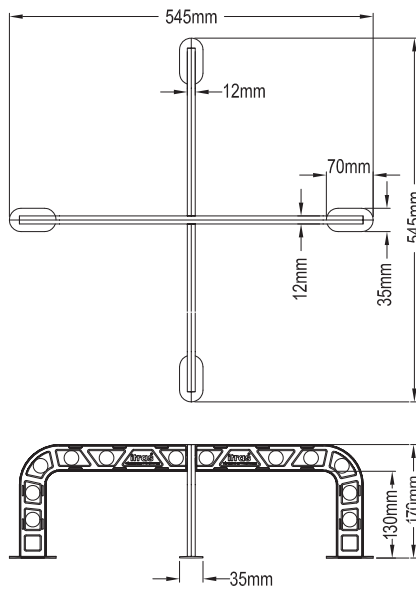
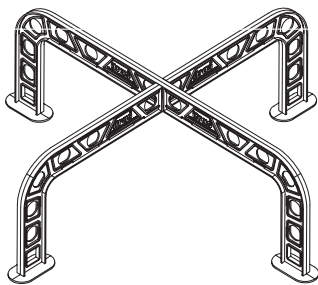
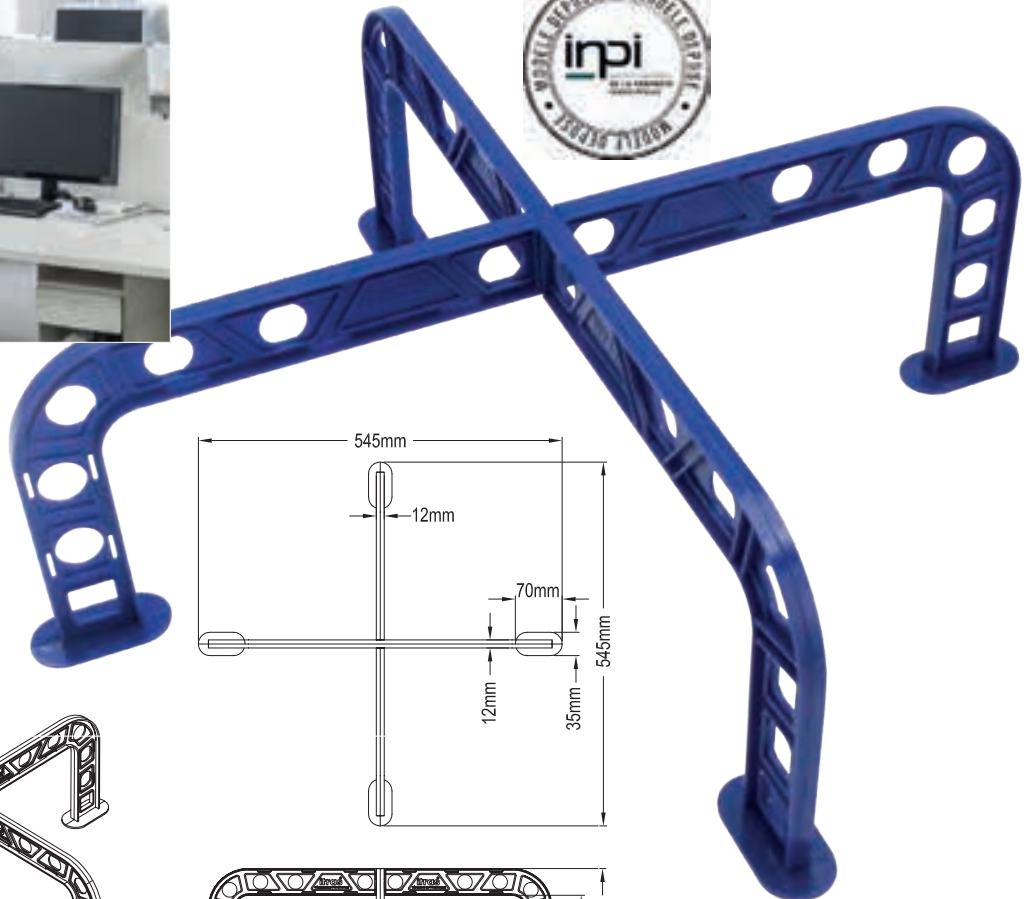

**RÉFÉRENCE**  
DÉPORT ISOLANT MILLAU

**DIMENSIONS**  
545mm x 545mm x 170mm

**CODE**  
403018

**PRIX PUBLIC**  
13,90 €



# PLAFONNIERS APPLIQUES SUSPENSIONS



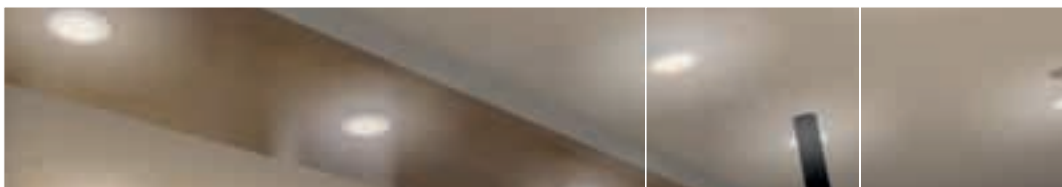

## BASIC SAILLIE CCT 18W

### CARACTÉRISTIQUES



GARANTIE

2 ans

3000 K 4000 K 6500 K

### LES + PRODUITS

- Downlight saillie/plafonnier ou encastré LED 18W
- Teinte au choix, réglage par switch à l'arrière de l'appareil : 3000K, 4000K ou 6500K
- Couleur : BLANC MAT
- Diffuseur opalescent anti-jaunissement
- Ressorts réglables pour montage encastré : de 60mm à 205mm
- Support de fixation pour montage en applique fourni
- Anti-scintillement
- UGR < 19
- Durée de vie utile : L80B10 > 25 000 heures (Ta 25°C)
- Groupe 0 sur les risques photobiologiques selon la NF EN 62 471



### DIMENSIONS

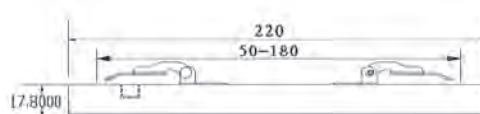

RÉFÉRENCE	COULEUR	PUISSANCE	DIAMÈTRE ENC-EXT	HAUTEUR	LUMENS	IP	IK	TEINTE	CODE	PRIX PUBLIC
BASICSAILLIE 18W CCT	BLANC MAT RAL 9003	18W	220mm	17,8mm	1430lm	IP44	IK04	3000K	704540	27,50 €
					1650lm			4000K		
					1430lm			6500K		







# ISTRES CCT SAILLIE DP / 18W

## DÉTECTEUR DE PRÉSENCE

### CARACTÉRISTIQUES



3000 K 4000 K 6500 K

GARANTIE

2 ans



### LES + PRODUITS

- Downlight saillie/plafonnier ou encastré LED 18W
- Teinte au choix, réglage par switch sur l'appareil : 3000K, 4000K ou 6500K
- Livré avec collerette BLANCHE (collerette NOIRE clipsable en option)
- Diffuseur en PMMA opalescent (anti-jaunissement)
- Ressorts réglables pour montage encastré : de 65mm à 205mm
- Support de fixation pour montage en applique fourni
- Anti-scintillement (no flicker)
- UGR<19
- Angle d'ouverture du faisceau lumineux : 110°
- Détecteur de présence et de luminosité intégré par cellule infra-rouge
- Angle de détection : 90° et Distance de détection : jusqu'à 4m
- Durée de vie L80B10 : 50 000 heures (Ta : 25°C)
- Groupe 0 sur les risques photo biologiques (NF EN62471)

### DIMENSIONS



### DÉTECTION INFRA-ROUGE



RÉGLAGES À EFFECTUER HORS TENSION

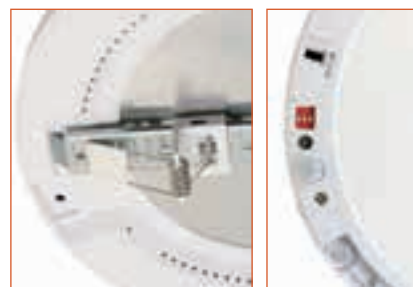

RÉFÉRENCE	COULEUR	PUISSANCE	DIAM.	HAUTEUR	LUMENS	IP	IK	TEINTE	DÉTECTION	CODE	PRIX PUBLIC
ISTRES CCT SAILLIE DP 18W	BLANC MAT RAL 9016	18W	220 mm	18mm	1660 lm	IP 44	IK04	3000K	IR	700109	55,90 €
					1810 lm			4000K			
					1610 lm			6500K			
COLLERETTE NOIRE ISTRES S DP	Noir MAT	-	220 mm	18 mm	-	-	-	-	-	700110	8,90 €



ÉDITION 2024 / SOLUTIONS D'ÉCLAIRAGE / INTÉRIEUR / PLAFONNIERS - APPLIQUES - SUSPENSIONS







**NOUVEAU**  
- JUIN 2024 -

## NANTES 18W CCT

### CARACTÉRISTIQUES



3000 K 4000 K 5000 K

### LES + PRODUITS

- Spot plafonnier orientable BLANC SABLE et NOIR SABLE
- Températures de couleur réglables via interrupteur à l'arrière de l'appareil : 3000K + 4000K + 5000K
- Puce COB 18W haute performance
- Appareil avec système de double orientation (basculant 60°, orientable 350°)
- 230V / IP20 / Angle de diffusion : 60°
- IRC>90
- livré avec driver de marque TRIDONIC
- Durée de vie utile : L80B10 = 50 000 heures (Ta :25°C)



### DIMENSIONS

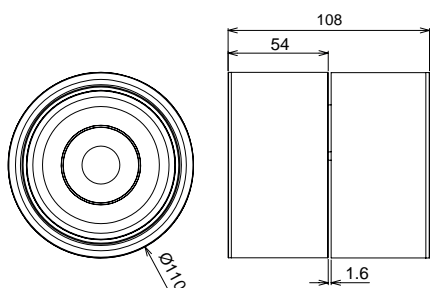

RÉFÉRENCE	COULEUR	PUISSANCE	DIAMÈTRE	HAUTEUR	LUMENS	IP	IK	TEINTE	DIMMABLE	CODE	PRIX PUBLIC
<b>NANTES BLANC</b>	BLANC SABLE RAL9016	18W	110mm	97mm	1390lm 1510lm 1530lm	IP20	IK06	3000K 4000K 5000K	NON	704341	99,90 €
<b>NANTES NOIR</b>	NOIR SABLE RAL9005	18W	110mm	97mm	1390lm 1510lm 1530lm	IP20	IK06	3000K 4000K 5000K	NON	704342	99,90 €

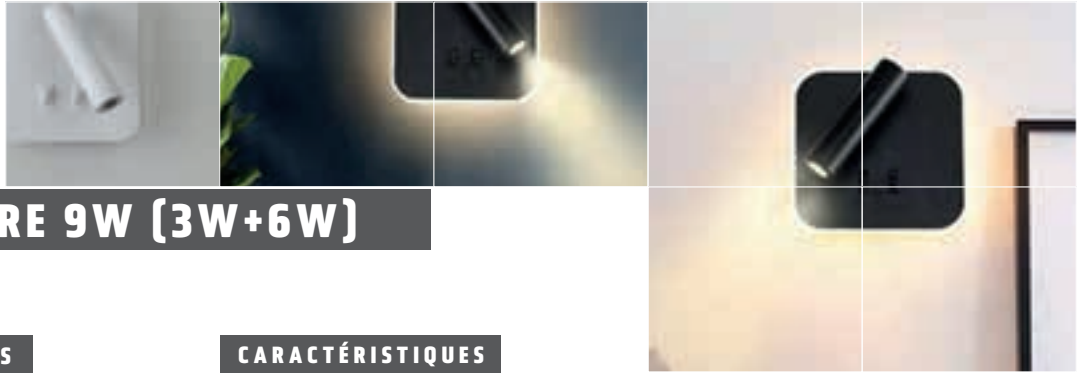

## CIBOURE 9W (3W+6W)

### LES + PRODUITS

- Applique tête de lit, liseuse
- Lumière LED 9W (3W+6W) de haute qualité
- 2 allumages séparés (indirect pour ambiance et spot liseuse)
- Port USB intégré
- Couleurs : Blanc sablé - Noir sablé
- Température de couleur : 3000K
- Indice de protection : IP20 et IK02
- Fixation murale avec étrier
- Spot liseuse orientable et basculant tout sens

### CARACTÉRISTIQUES



GARANTIE

2 ans



### DIMENSIONS

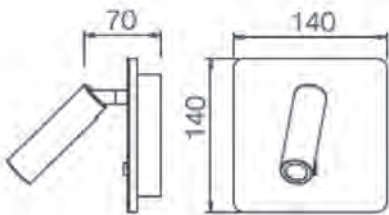

RÉFÉRENCE	PUISSANCE	DIMENSIONS	LUMENS	TEINTE	IP	CODE	PRIX PUBLIC
<b>CIBOURE 9W BLANC</b>	3W+ 6W	140X140X70	460 lm	3000K	IP20	704530	119,90 €
<b>CIBOURE 9W NOIR</b>	3W+ 6W	140X140X70	460 lm	3000K	IP20	704531	119,90 €







## FOCAL 12W

### CARACTÉRISTIQUES



GARANTIE

3 ans



### DIMENSIONS

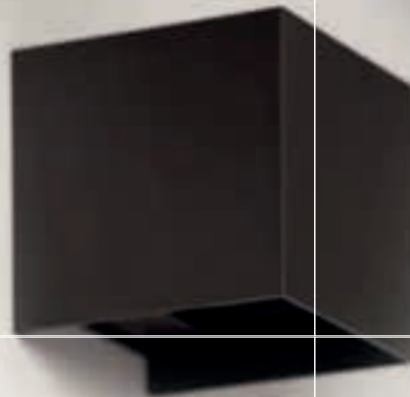
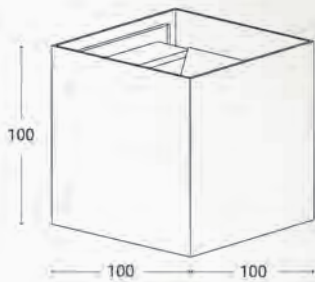

### POSSIBILITÉS



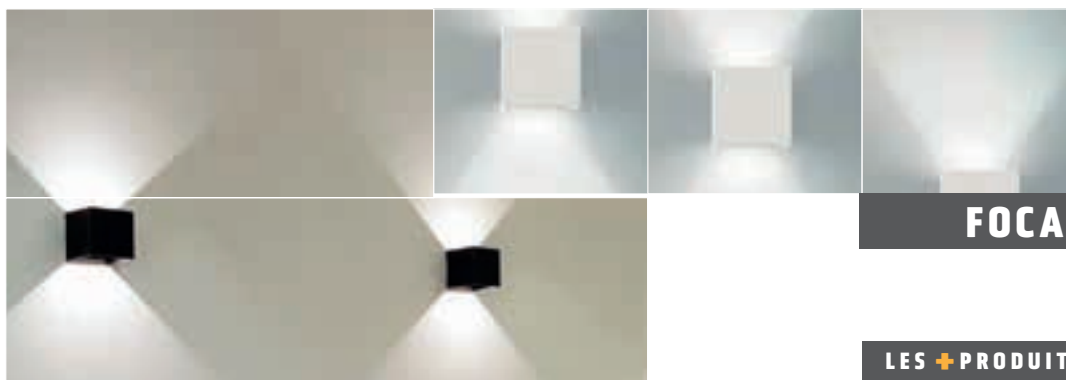

## FOCAL 12W

### LES + PRODUITS

- Applique éclairage LED DIRECT et INDIRECT
- Lumière LED 12W de haute qualité
- Angle de faisceaux direct et indirect réglables de 0° à 120°
- Couleurs : BLANC-NOIR-ALU
- Température de couleur : 3000K
- Indice de protection : IP54 et IK08
- Design cubique, chic et moderne

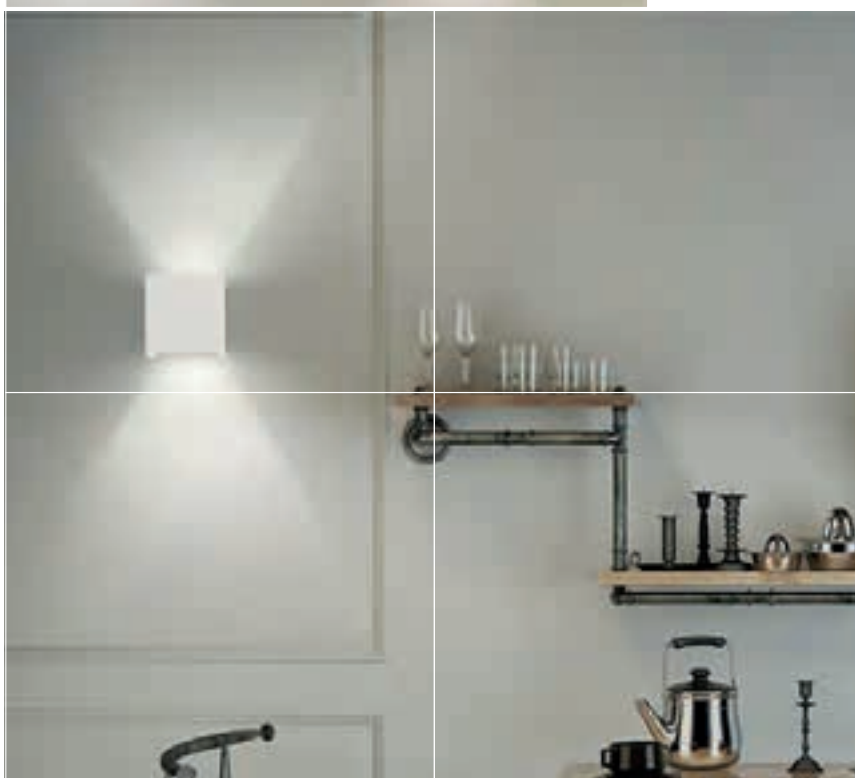

RÉFÉRENCE	PUISSANCE	DIMENSIONS	IP	LUMENS	TEINTE	CODE	PRIX PUBLIC
<b>FOCAL 12W BLANC</b>	12W	100X100X100mm	IP54	720 lm	3000K	704527	59,90 €
<b>FOCAL 12W NOIR</b>	12W	100X100X100mm	IP54	720 lm	3000K	704528	59,90 €
<b>FOCAL 12W ALU</b>	12W	100X100X100mm	IP54	720 lm	3000K	704529	59,90 €







## AINHOA 25W

### CARACTÉRISTIQUES



### LES + PRODUITS

- Downlight SAILLIE/PLAFONNIER LED 25W
- Produit pouvant être également installé en version APPLIQUE
- Corps en fonte d'aluminium gris
- Diffuseur en PMMA opalescent (anti-jaunissement)
- Support de fixation pour montage en applique fourni
- Anti-scintillement (no flicker)
- UGR<19
- Produit IP65 ET IK10
- Angle d'ouverture du faisceau lumineux : 120°
- Durée de vie L80B10 : 50 000 heures (Ta : 25°C)
- Groupe 0 sur les risques photo biologiques (NF EN62471)



### DIMENSIONS

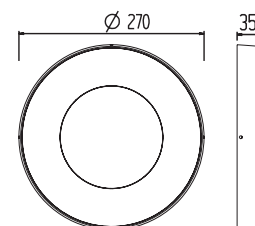

RÉFÉRENCE	COULEUR	PUISSANCE	DIMENSIONS	HAUTEUR	LUMENS	IP	IK	TEINTE	DIMMABLE	CODE	PRIX PUBLIC
<b>AINHOA 25W</b>	Gris anthracite - diffuseur opale	25W	Diamètre 270 mm	35 mm	1370 lm	IP54	IK10	3000K	NON	700154	229,80 €



**LOUVRES CCT 400 MM / 600 MM**

**CARACTÉRISTIQUES**

- 
- 
- 
- >80 IRC icon"/>
- 
- 
- 
- 
- 

GARANTIE  
**5 ans**  
3000 K 4000 K

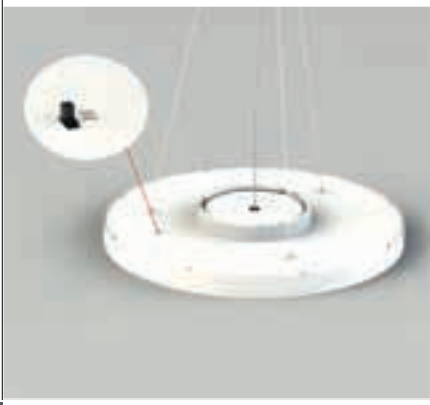
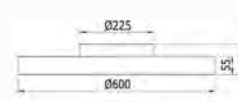
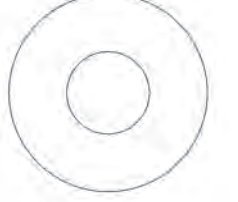
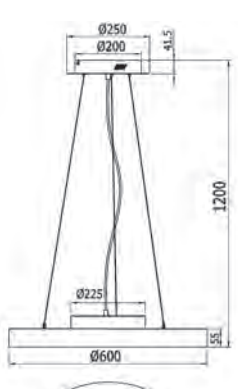
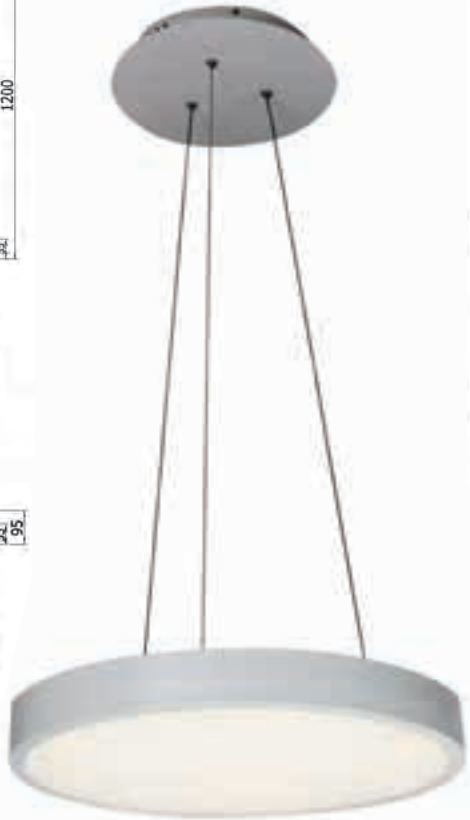
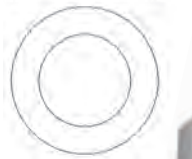
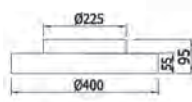
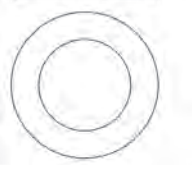
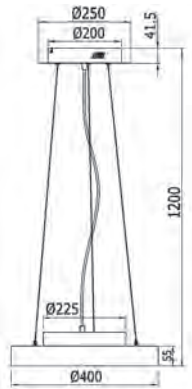



#### LES + PRODUITS

- Suspensions décoratives architecturales LED
- Montage : PLAFONNIER ou SUSPENDU
- Teinte 3000K / 4000K réglable grâce à un interrupteur intégré à l'arrière de l'appareil
- Design ultra-moderne
- Existe en trois dimensions : 400 mm / 600 mm (800mm sur fabrication spéciale)
- Existe en trois couleurs : BLANC (NOIR et ALU sur fabrication spéciale)
- Durée de vie utile : L80B10 : 50 000 heures (Ta : 25°C)
- Groupe 0 sur les risques photo biologiques selon la NF EN 62 471



RÉFÉRENCE	PUISSANCE	DIAMÈTRE	HAUTEUR	IP	TEINTE	LUMENS	CODE	PRIX PUBLIC
<b>LOUVRES 400 mm</b>	40W LED	Ø 400 mm	95 mm	IP20	3000 K 4000 K	3200 lm 3400 lm	704460	239,80€
<b>LOUVRES 600 mm</b>	53W LED	Ø 600 mm	95 mm	IP20	3000 K 4000 K	4240 lm 4505 lm	704461	379,80€

## SEDAN E27

### LES + PRODUITS

- Suspensions décoratives architecturales LED
- Montage : SUSPENDU
- Version E27 : lampe non incluse.
- Design très moderne
- Deux dimensions : diamètre 390MM pour la SEDAN E27 et diamètre 470MM pour la SEDAN LED 50W
- Corps aluminium NOIR
- Durée de vie utile : L80B10 : 50 000 heures (Ta : 25°C)
- Groupe 0 sur les risques photo biologiques selon la NF EN 62 471
- Garantie 5 ans

### CARACTÉRISTIQUES



GARANTIE

5 ans

## SEDAN LED 50W

### CARACTÉRISTIQUES



GARANTIE

5 ans



RÉFÉRENCE	PUISSANCE	IP	DIAMÈTRE	HAUTEUR	LUMENS	TEINTE	CODE	PRIX PUBLIC
SEDAN E27 NOIRE	LAMPE NON FOURNIE	IP20	Ø 390 mm	390 mm	-	-	704506	89,90€
SEDAN LED 50W NOIRE	50W LED	IP20	Ø 470 mm	470 mm	4110 lm	4000K	704507	219,90€

Longueur de la suspension : 2500 mm (réglable)





**DIMENSIONS**

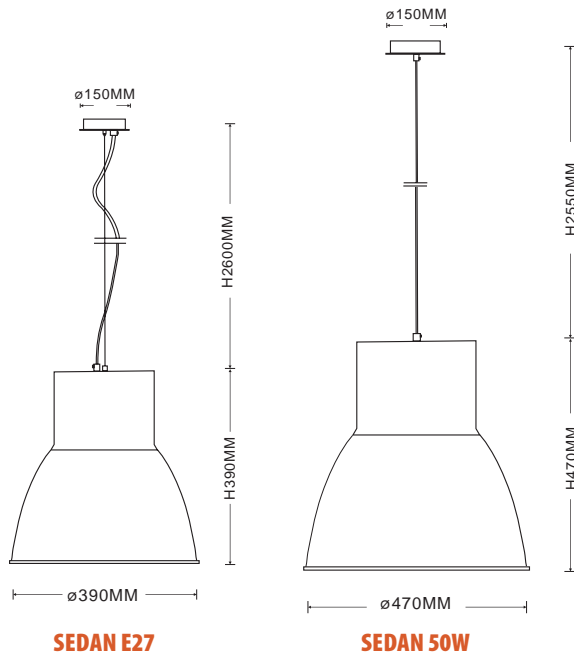



## LORIENT SUSPENDU CCT 10W

**NOUVEAU**

- JUIN 2024 -

### LES + PRODUITS

- Spot suspendu BLANC SABLE et NOIR SABLE
- Températures de couleur réglables via interrupteur à l'arrière du projecteur : 3000K+4000K+S000K
- Puce COB 10W haute performance
- 230V / IP20 / Angle de diffusion : 45'
- IRC>90
- Livré avec driver de marque TRIDONIC
- Durée de vie utile : L80B10 = 50 000 heures (Ta :25°C)

### CARACTÉRISTIQUES

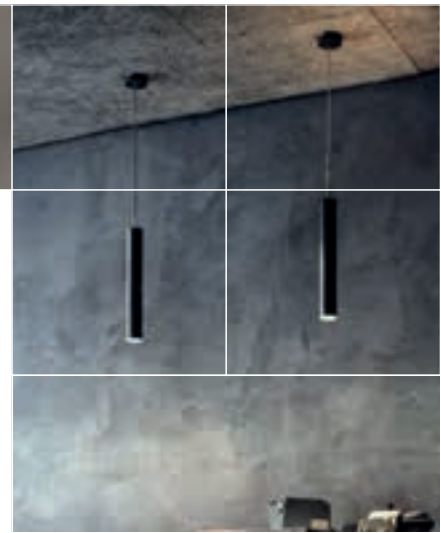

### DIMENSIONS

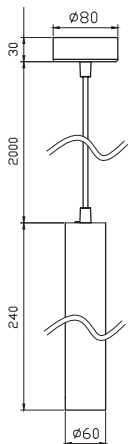

RÉFÉRENCE	COULEUR	PUISSANCE	DIAMÈTRE	HAUTEUR	LUMENS	IP	IK	TEINTE	DIMMABLE	CODE	PRIX PUBLIC
<b>LORIENT BLANC</b>	BLANC SABLE RAL9016	10W	60mm	240mm suspension 2m	660lm	IP20	IK06	3000K	NON	704337	95,90 €
					730lm			4000K			
					720lm			5000K			
<b>LORIENT NOIR</b>	NOIR SABLE RAL9005	10W	60mm	240mm suspension 2m	660lm	IP20	IK06	3000K	NON	704338	95,90 €
					730lm			4000K			
					720lm			5000K			

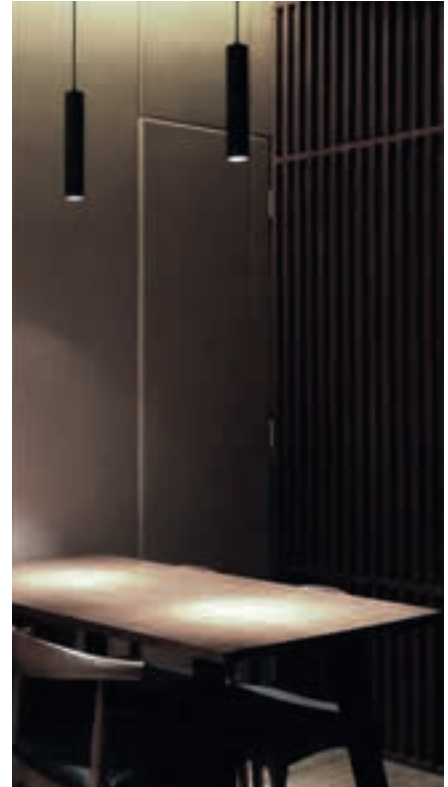

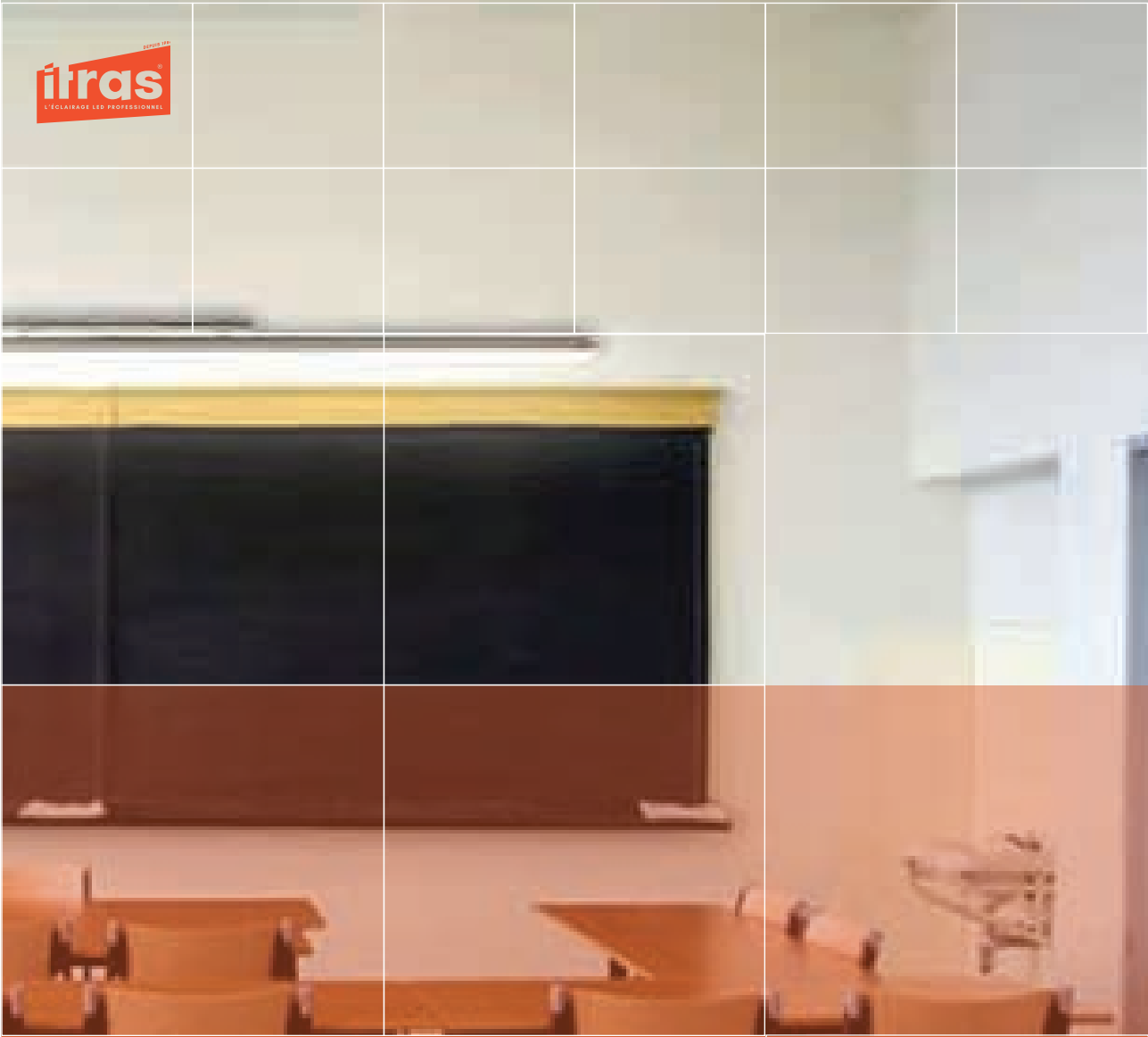

# APPLIQUE TABLEAU SCOLAIRE







# OXFORD 37W 3CCT

## CARACTÉRISTIQUES



3000 K 3500 K 4000 K



## NOUVEAUTÉS

- LIVRÉ : AVEC DRIVER DE MARQUE PHILIPS
- 3CCT : 3000K + 3500K + 4000K

## LES + PRODUITS

- Livré avec driver de marque PHILIPS
- 3CCT : 3000K + 3500K + 4000K, réglable via un interrupteur dans la patère
- Éclairage tableau applique
- Orientable
- Blanc mat RAL 9016
- Corps en aluminium
- Diffuseur en polycarbonate PMMA opalisant (anti-jaunissement)
- Puissance 37W
- Faisceau angle 120°
- Connexion rapide
- Durée de vie utile : L80B10 > 50 000 h (Ta = 25°C)



## DIMENSIONS

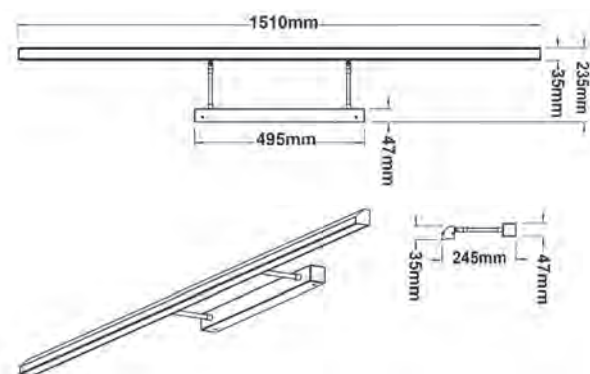

RÉFÉRENCE	COULEUR	PUISANCE	DIMENSIONS	LUMENS	IP	IK	TEINTE	DIMMABLE	CODE	PRIX PUBLIC
OXFORD	BLANC MAT RAL 9016	37W	1510mm x 235mm x 47mm	2880lm 2905lm 2825lm	IP20	IK06	3000K 3500K 4000K	NON	704438	199,90 €

# RUBAN LED





**NOUVEAU**

## NIL 50M RUBAN CHANTIER 220V

### CARACTÉRISTIQUES



### LES + PRODUITS

- Bobine de 50 mètres de ruban LED flexible 220V
- Puissance totale 250W
- Flux lumineux : 17 500 lumens (4000K)
- IP 65
- IRC>80
- Sécable tous les mètres
- Angle de diffusion : 160°
- Equipé de bande adhésive double face
- Packaging en carton éco-responsable
- Cordon d'alimentation supplémentaire en accessoire (code 704542)
- Idéal pour l'éclairage de chantier

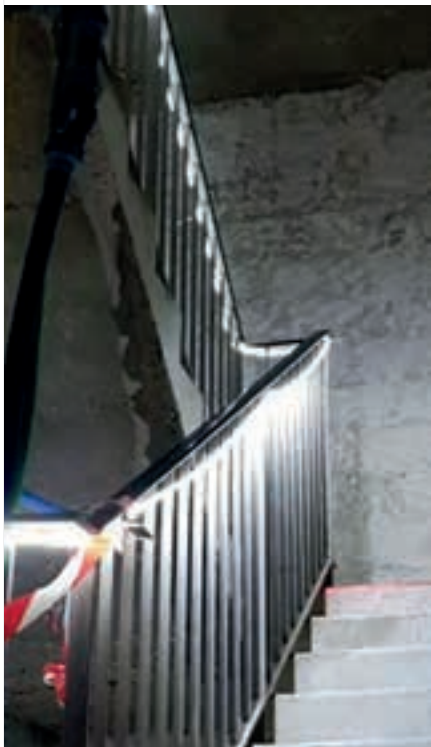

### DIMENSIONS

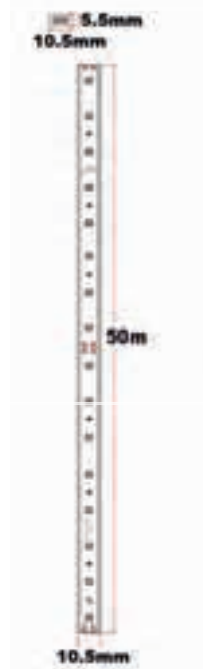

RÉFÉRENCE	PUISSANCE	DIMENSIONS	IP	TEINTE	DIMMABLE	CODE	PRIX PUBLIC
NIL 50M	250W	595mm x 595mm x 100mm	IP65	4000K	NON	704541	139,80 €
ALIM NIL*	-	-	-	-	-	704542	10,00 €

\*Cordon d'alimentation supplémentaire, installation facile

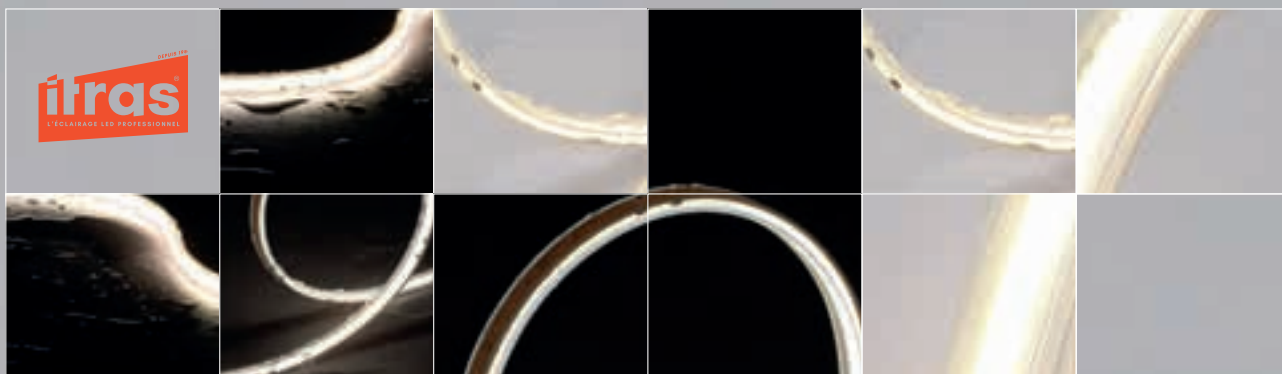

**SUR MESURE**

■ DÉCOUPES FAITES EN USINE  
- SÉCABLE TOUS LES 10 CM -

RÉFÉRENCE	PUISSANCE	LONGUEUR	LARGEUR	HAUTEUR	LUMENS	IP
<b>VENISE 220V</b>	15W/m	min 10cm - max 50m	10mm	4,3mm	1200lm/m	IP65

**ACCESSOIRE**

<b>VENISE CORNER – COUDE 90°</b>	-	-	-	-	-	-
<b>PROFILÉ SAILLIE 2M</b> aluminium+diffuseur opale		2000mm	18,5mm	7mm	-	-
<b>PROFILÉ ENCASTRÉ 2M</b> aluminium+diffuseur opale		2000mm	enc 18,5mm	7mm	-	-
<b>PROFILÉ ANGLE 2M</b> aluminium+diffuseur opale		2000mm	18,4mm	18,4mm	-	-





## VENISE 220V - RUBAN COB IP65

### CARACTÉRISTIQUES

**NOUVEAU**  
- MARS 2024 -



### LES + PRODUITS

- Ruban LED professionnel 220V, flexible, COB, sans driver
- IP65
- Bobine de 50 mètres, sécable tous les 10 CM, sur mesure : nous contacter.
- Sans driver ni convertisseur, 220V direct (gain de place et facilité d'installation)
- Efficacité lumineuse : 15 W/mètre - 1200 LM/mètre
- 560 LEDs/mètre
- Régulation électronique active du courant intégrée garantissant un flux constant
- IRC>90
- Qualité constante et uniformité de l'éclairage
- Angle de diffusion 120°
- Durée de vie utile L80B10 : 50 000 heures (Ta : 25°C)
- Groupe 0 sur les risques photo biologiques selon la norme EN 62471
- Sur-mesure : nous contacter, prix au centimètre (produit sécable tous les 10 centimètres)
- Choix : 3000K - 4000K
- S'intègre dans nos profilés aluminium : encastré, saillie, angle



### DIMENSIONS

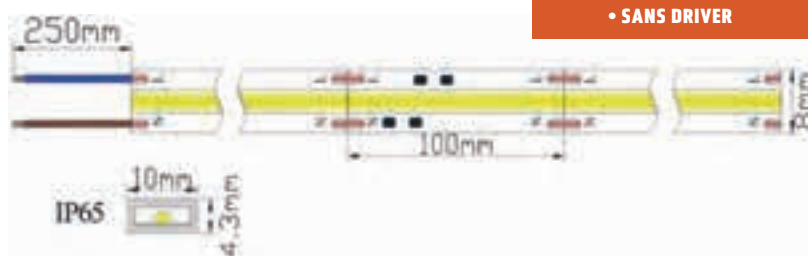

• LONGUEUR MAX 25 MÈTRES  
• SANS DRIVER

### ACCESSOIRE

**VENISE CORNER - COUDE 90°**



RÉFÉRENCE	TEINTE	DIMMABLE	SECABILITE	VOLTAGE	IRC	NOMBRE DE LED	CODE	PRIX PUBLIC
VENISE 220V	3000K 4000K	NON	10cm	220V	<90	560LED/m	704333	0,25€ du cm
VENISE CORNER - COUDE 90°	-	-	-	-	-	-	704336	3,00 €
PROFILÉ SAILLIE 2M	-	-	-	-	-	-	700600	39,90 €
PROFILÉ ENCASTRE 2M	-	-	-	-	-	-	700599	39,90 €
PROFILÉ ANGLE 2M	-	-	-	-	-	-	403036	49,90 €

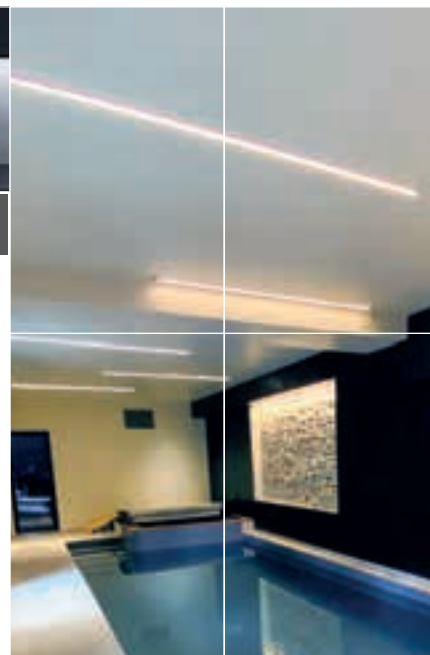

# VERONE 24V - RUBAN COB IP65

## LES + PRODUITS

- Bobine de 2.5 et de 5 mètres de ruban LED professionnel 24V, flexible, IP65
- Drivers de marque MEANWELL 60W, 100W et 200W au choix
- Régulation électronique active du courant intégrée garantissant un flux constant
- IRC>90
- Qualité constante et uniformité de l'éclairage : 3 Step MacAdam
- Livré avec câble d'alimentation aux deux extrémités
- Sécable tous les 45,45 mm
- Angle de diffusion 120°
- Durée de vie utile L80B10 : 50 000 heures (Ta : 25°C)
- Echauffement des diodes réduits, durée de vie rallongée
- Meilleure protection contre les surtensions
- Equipé de bande adhésive double face 3M
- Gradable (PWM) avec télécommandes en option
- Groupe 0 sur les risques photo biologiques selon la norme EN 62471
- Sur-mesure : nous contacter

## CARACTÉRISTIQUES



**SÉCABLE  
TOUS LES 45,45 MM**



## DIMENSIONS

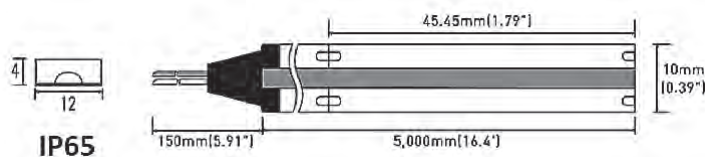

## OPTIONS

RÉFÉRENCE	PUISSANCE	LONGUEUR	LARGEUR	HAUTEUR	LUMENS	IP	TEINTE	SÉCABILITÉ
<b>VERONE COB 4000K 2,5M</b>	15W/m	2500mm	12mm	4mm	1575lm/m	IP65	4000K	tout les 45,45mm
<b>VERONE COB 3000K 2,5M</b>	15W/m	2500mm	12mm	4mm	1425lm/m	IP65	3000K	tout les 45,45mm
<b>VERONE COB 4000K 5M</b>	15W/m	5000mm	12mm	4mm	1575lm/m	IP65	4000K	tout les 45,45mm
<b>VERONE COB 3000K 5M</b>	15W/m	5000mm	12mm	4mm	1425lm/m	IP65	3000K	tout les 45,45mm
<b>KIT VERONE RGB 5M + DRIVER 100W</b>	14,4W/m	5000mm	12mm	4mm	R90lm/VV220lm/B40lm	IP65	RGB	tout les 50mm
<b>DRIVER 60W</b>	60W	162,5mm	42,5mm	32mm	-	IP65	-	-
<b>DRIVER 100W</b>	100W	190mm	52mm	37mm	-	IP65	-	-
<b>DRIVER 200W</b>	200W	244mm	71mm	37,5mm	-	IP65	-	-
<b>VERONE TELECOMMANDE BLANC</b>	-	-	-	-	-	IP20	-	-
<b>VERONE RECEPTEUR HF</b>	-	145mm	46,5mm	16mm	-	IP20	-	-
<b>PROFILÉ SAILLIE 2M</b>	Aluminium, diffuseur opale	2000mm	18,5mm	7mm	-	-	-	-
<b>PROFILÉ ENCASTRE 2M</b>	Aluminium, diffuseur opale	2000mm	enc 18,5mm	7mm	-	-	-	-
<b>PROFILÉ ANGLE 2M</b>	Aluminium+diffuseur opale	2000mm	18,4mm	18,4mm	-	-	-	-



## VERONE 24V - RUBAN COB IP65



### VERSION RGB



### PROFILÉ ENCASTRÉ



### NOUVEAU

### PROFILÉ D'ANGLE



### PROFILÉ SAILLIE



RÉFÉRENCE	DIMMABLE	VOLTAGE	IRC	NOMBRE DE LED	CODE	PRIX PUBLIC
<b>VERONE COB 4000K 2,5M</b>	en option avec récepteur et télécommande	24VDC	90+	528LED/m	700132	59,90 €
<b>VERONE COB 3000K 2,5M</b>	en option avec récepteur et télécommande	24VDC	90+	528LED/m	700131	59,90 €
<b>VERONE COB 4000K 5M</b>	en option avec récepteur et télécommande	24VDC	90+	528LED/m	700134	119,90 €
<b>VERONE COB 3000K 5M</b>	en option avec récepteur et télécommande	24VDC	90+	528LED/m	700133	119,90 €
<b>KIT VERONE RGB 5M + DRIVER 100W</b>	en option avec récepteur et télécommande	24VDC	90+	60LED/m	704222	249,80 €
<b>DRIVER 60W</b>	en option avec récepteur et télécommande	-	-	-	706002	63,90 €
<b>DRIVER 100W</b>	en option avec récepteur et télécommande	-	-	-	706001	109,90 €
<b>DRIVER 200W</b>	en option avec récepteur et télécommande	-	-	-	706003	171,90 €
<b>VERONE TÉLÉCOMMANDE BLANC</b>	oui	-	-	-	704223	47,90€
<b>VERONE RECEPTEUR HF</b>	oui	-	-	-	704224	59,90 €
<b>PROFILÉ SAILLIE 2M</b>	-	-	-	-	700600	39,90 €
<b>PROFILÉ ENCASTRE 2M</b>	-	-	-	-	700599	39,90 €
<b>PROFILÉ ANGLE 2M</b>	-	-	-	-	403036	49,90 €





# RAILS ET PROJECTEURS







## OSAKA 20W 3CCT

### CARACTÉRISTIQUES

3000 K 4000 K 5000 K

**NOUVEAU**  
- JUIN 2024 -

GARANTIE  
**2 ans**



### LES + PRODUITS

- Projecteur sur rail 3 allumages BLANC SABLE et NOIR SABLE
- Températures de couleur réglables via interrupteur à l'arrière du projecteur : 3000K + 4000K + 5000K
- Puce COB 20W haute performance
- Encastré avec système double orientation (basculant 90°, orientable 350°)
- 230V / IP20 / Angle de diffusion : 36°
- IRC>90
- Livré avec driver de marque TRIDONIC
- Durée de vie utile : L80B10 = 50 000 heures (Ta :25°C)



### DIMENSIONS

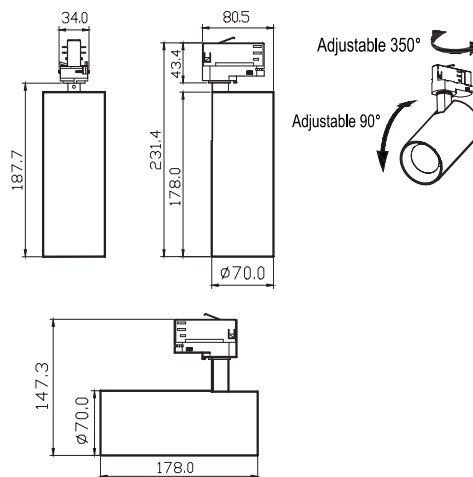

RÉFÉRENCE	COULEUR	PUISSANCE	DIMENSIONS	LUMENS	IP	IK	TEINTE	CODE	PRIX PUBLIC
OSAKA 20W BLANC	BLANC SABLE	20W	178mm - diam 70mm	1750lm	IP20	IK06	3000K	704450	99,90 €
				1940lm			4000K		
				1920lm			5000K		
OSAKA 20W NOIR	NOIR SABLE	20W	178mm - diam 70mm	1750lm	IP20	IK06	3000K	704452	99,90 €
				1940lm			4000K		
				1920lm			5000K		



## NAGOYA 42W 3CCT

### LES + PRODUITS

- Projecteur sur rail 3 allumages, 42W, BLANC SABLE et NOIR SABLE
- Températures de couleur réglables via interrupteur à l'arrière du projecteur : 3000K+4000K+5000K
- Puce COB 42W haute performance
- Puces LEDs spéciales BOUCHERIE/ BOULANGERIE/ POISSONNERIE/ FRUITS ET LEGUMES en option
- Système double orientation (basculant 90°, orientable 350°)
- 230V / IP20 / Angle de diffusion : 60°
- IRC>90
- Livré avec driver de marque PHILIPS
- Durée de vie utile : L80B10 = 50 000 heures (Ta :25°C)

### CARACTÉRISTIQUES



3000 K 4000 K 5000 K



**NOUVEAU**

- JUIN 2024 -



### DIMENSIONS

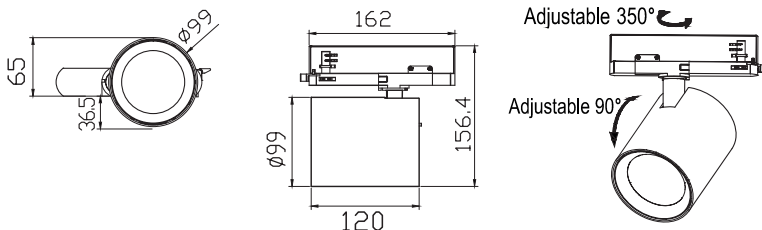

RÉFÉRENCE	COULEUR	PUISSANCE	DIMENSIONS	LUMENS	IP	IK	TEINTE	CODE	PRIX PUBLIC
<b>NAGOYA 42W BLANC</b>	BLANC SABLE	42W	120mm - diam 99mm	2800lm 3070lm 2840lm	IP20	IK06	3000K 4000K 5000K	700123	135,90 €
<b>NAGOYA 42W NOIR</b>	NOIR SABLE	42W	120mm - diam 99mm	2800lm 3070lm 2840lm	IP20	IK06	3000K 4000K 5000K	700124	135,90 €

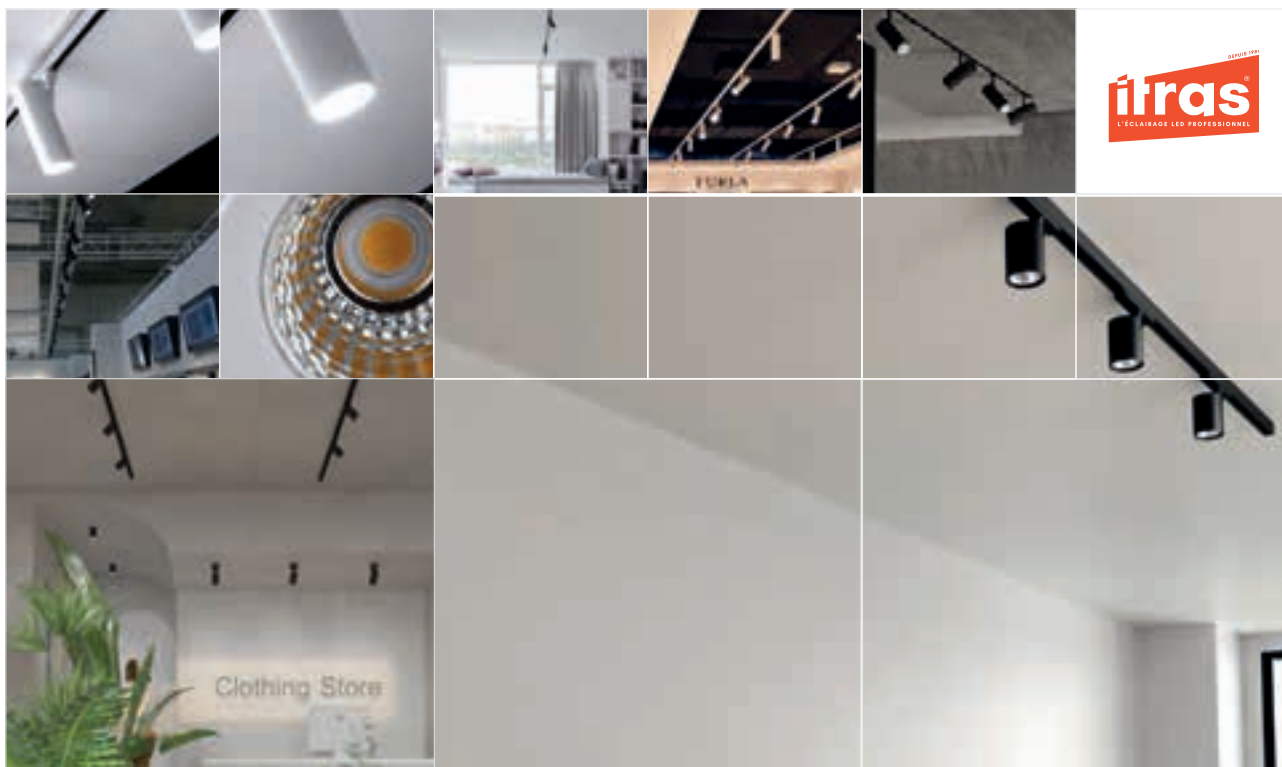





## RAILS ET ACCESSOIRES



RÉFÉRENCE	COULEUR	CODE	PRIX PUBLIC
<b>RAIL 2M BLANC</b> livrés avec alim+jonction+embout	BLANC	700112	99,80 €
<b>RAIL 2M NOIR</b>	NOIR	700113	99,80 €
<b>COUDE RAIL BLANC</b>	BLANC	704573	18,90 €
<b>COUDE RAIL NOIR</b>	NOIR	704574	18,90 €
<b>KIT SUSPENTES BLANC</b>	BLANC	704575	19,90 €
<b>KIT SUSPENTES NOIR</b>	NOIR	704576	19,90 €



## MONTAGE PUCES LEDS SPECIALES

	RÉFÉRENCE	PUISSANCE	LUMENS	TEINTE	CODE	PRIX PUBLIC
	<b>LEDS SPECIAL POISSONNERIE</b>	42W	4080lm	5000K	700125	45,00 €
	<b>LEDS SPECIAL BOULANGERIE</b>	42W	3345lm	2700K	700126	45,00 €
	<b>LEDS SPECIAL FRUITS LEGUMES</b>	42W	3786lm	3000K	700127	45,00 €
	<b>LEDS SPECIAL BOUCHERIE</b>	42W	2178 lm	1800K	700128	45,00 €





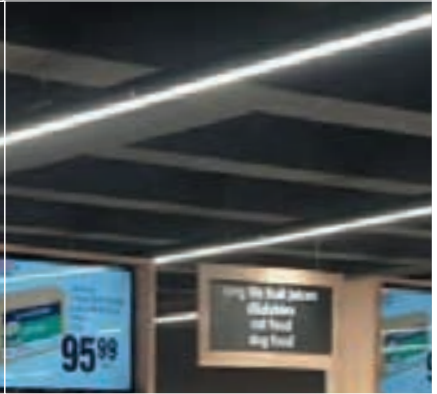
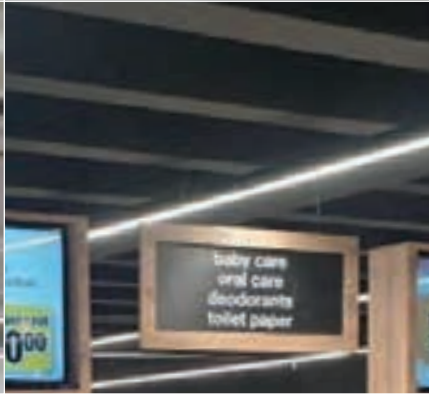
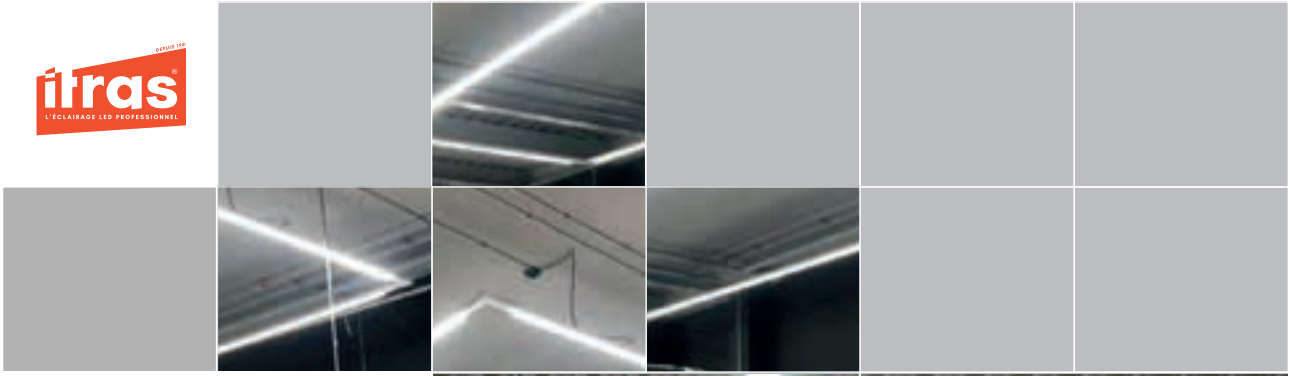



# LINEAR 50W

## CARACTÉRISTIQUES



■ Possibilité d'intégrer des projecteurs sur rails OSAKA et NAGOYA



## LES + PRODUITS

- Chemin lumineux en ligne continue LED d'une puissance de 50W
- Installation très facile, produit à monter sur rail triphasé
- La puissance est réglable de 30W - 35W - 40W - 50W grâce à un interrupteur positionné à l'arrière de l'appareil
- Corps aluminium RAL9016 BLANC MAT
- Diffuseur PMMA prismatique extrudé
- Raccordement électrique et mécanique sans outil
- Aucun scintillement, lumière stable, pas de fatigue oculaire
- Groupe 0 sur les risques photobiologiques selon la NF EN 62471
- Durée de vite utile L80B10 : 50 000 H (Ta : 25°C)

## DIMENSIONS



RÉFÉRENCE	COULEUR	PUISSANCE	LONGUEUR	LARGEUR	HAUTEUR	LUMENS	IP	IK	TEINTE	PUISSANCES REGLABLES	CODE	PRIX PUBLIC
<b>LINEAR RAIL 50W</b>	BLANC	50W	1493mm	61,4mm	41,7mm	8150lm	IP20	IK03	4000K	35W-40W-45W-50W	700111	189,80 €
<b>RAIL 2M BLANC</b>	BLANC	-	2000mm	-	-	-	IP20	-	-	-	700112	99,80 €



ÉDITION 2024 / SOLUTIONS D'ÉCLAIRAGE / INTÉRIEUR / RÉGLETTES ÉTANCHES

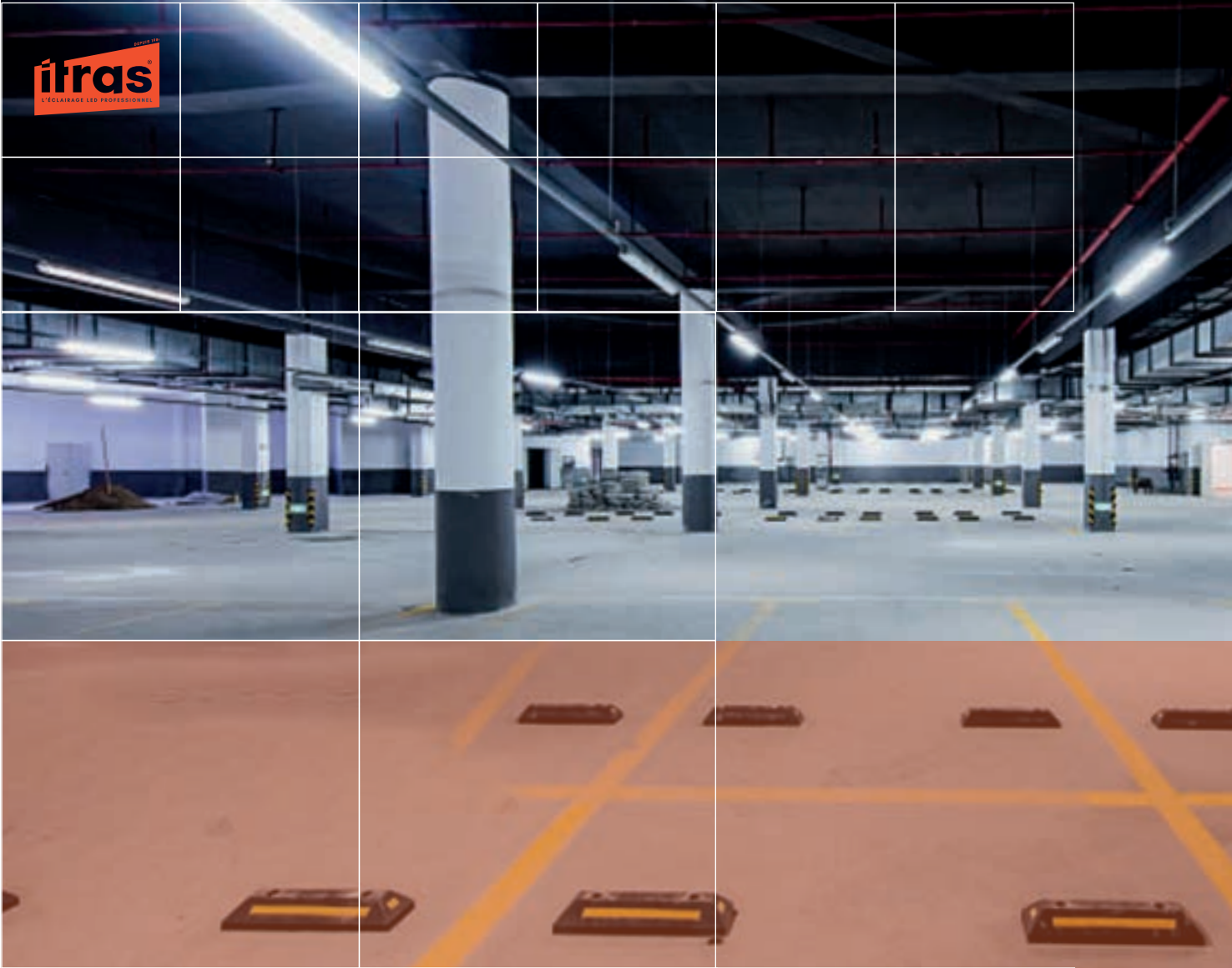

# RÉGLETTES ÉTANCHES



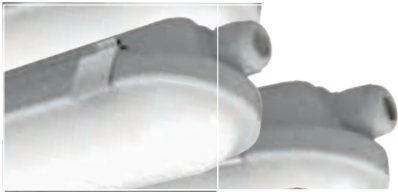

## ZEPHYR 4780LM 29W / 6720LM 42W / 9280LM 58W

### CARACTÉRISTIQUES



**NOUVEAU**

**GARANTIE**

**7 ans**

- > DÉTECTEUR DE PRÉSENCE HF CLIPSABLE
- > GARANTIE 7 ANS
- > TRAVERSANT
- > EFFICACITÉ LUMINEUSE 160 LM/W
- > DRIVER PHILIPS
- > 100% RÉPARABLE
- > DURÉE DE VIE L80B10
- > 86 000 HEURES

### LES + PRODUITS

- Câblage traversant pour mise en ligne (en version standard)
- Diffuseur polycarbonate anti-uv avec facteur de diffusion élevé
- IK10 / IP65
- Drivers de marque PHILIPS XITANIUM avec platine de dissipation de chaleur
- Équipé d'une platine LED remplaçable avec refroidisseur passif
- Large entraxe de fixation des étriers (24 cm)
- Facilité d'installation : connexions rapides par les extrémités ou par l'arrière - alimentation centrale
- Clips inox (316L)
- Résistant au feu et aux atmosphères agressives
- Efficacité lumineuse > 160 LM/W
- Détecteur de présence HF (accessoire en option)
- Accessoires + kit protection contre le vol
- 100% réparable
- Garantie 7 ans INNOVATION **ITRAS**
- Durée de vie utile L80B10 > 86 000 heures (TA : 25°C)

### DIMENSIONS

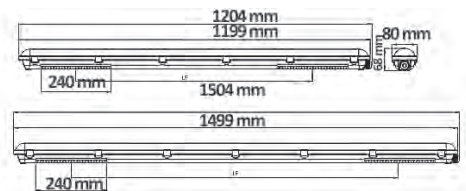



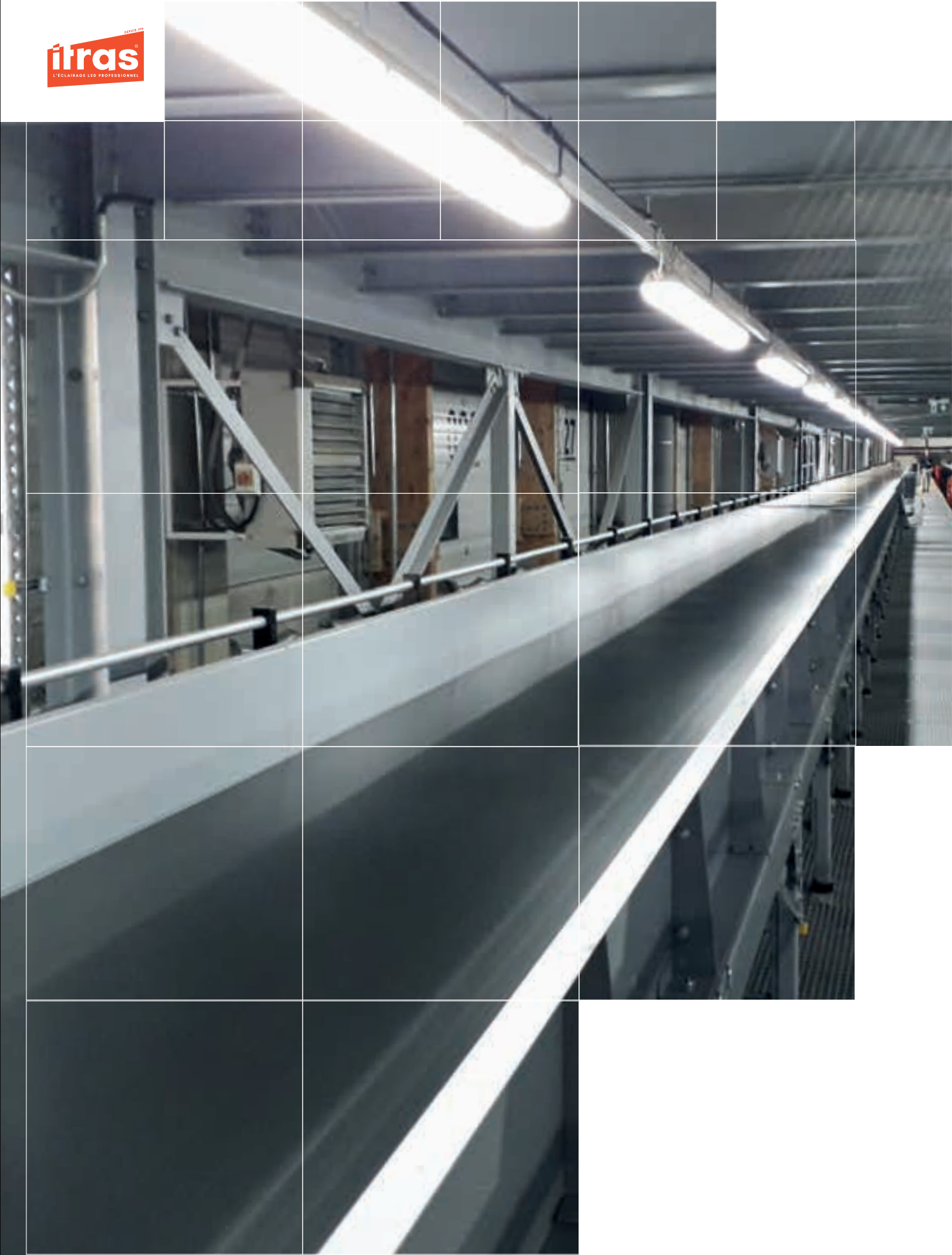





**ZEPHYR 4780LM 29W / 6720LM 42W / 9280LM 58W**

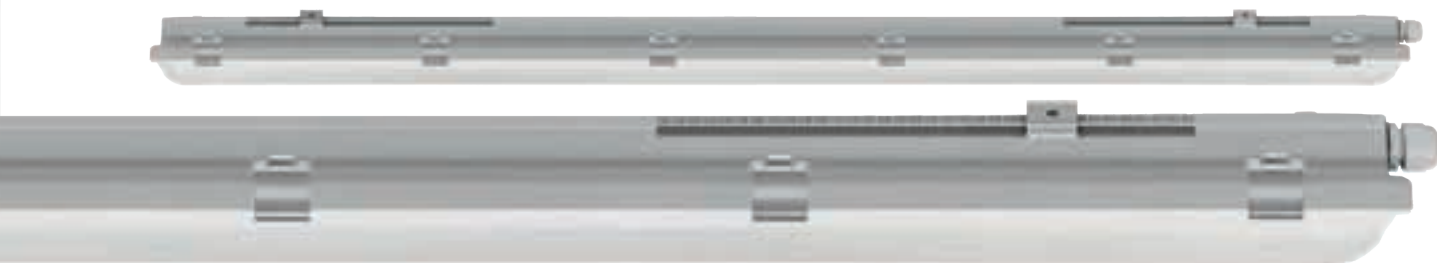

**OPTIONS**

■ Détecteur ZEPHYR clipsable (option)



■ Driver DALI PUSH PHILIPS pour ZEPHYR



**ACCESSOIRES**

■ Accessoires inclus

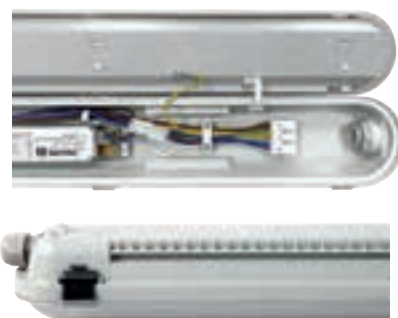

RÉFÉRENCE	PUISSANCE	DIMENSIONS	LUMENS	IP	IK	TEINTE	CODE	PRIX PUBLIC
ZEPHYR 1200MM 29W	29W	1200mm*80mm*68mm	4780lm	IP65	IK10	4000K	403030	62,00 €
ZEPHYR 1500MM 42W	42W	1500mm*80mm*68mm	6720lm	IP65	IK10	4000K	403031	76,00 €
ZEPHYR 1500MM 58W	58W	1500mm*80mm*68mm	9280lm	IP65	IK10	4000K	403032	80,00 €

	MARQUE	RAYON DÉTECTION	TEMPS DE MAINTIEN	DÉTECTION DE LUMINOSITÉ	CODE	PRIX PUBLIC
ZEPHYR DÉTECTEUR HF	MERRYTECK	de 1,5m à 5m	de 5sec. À 30min	de 0 à 150lux	403033	20,00 €

	MARQUE	AMPÉRAGE	FACTEUR DE PUISSANCE	CODE	PRIX PUBLIC
ZEPHYR DRIVER DALI PUSH pour 1200mm	PHILIPS	0,18A	0,9	704556	99,00 €
ZEPHYR DRIVER DALI PUSH pour 1500mm	PHILIPS	0,3A	0,9	704557	109,00 €



## AUTAN 32W-1200 MM / 50W-1500 MM

### LES + PRODUITS

- Connexions rapides des deux extrémités : facilité d'installation
- Fixation INOX 316L coulissantes tout le long de l'appareil
- Corps polycarbonate IP65 - IK08 - Diffuseur opale
- Câblage traversant pour mise en ligne en version standard (jusqu'à 12 appareils pour le 1200mm et 8 pour le 1500mm)
- Clips et fixations INOX 316 L (résiste aux milieux agressifs)
- Compact et léger
- Température de fonctionnement : -20°C / +50°C
- Durée de vie utile : L80B10 : 50 000 heures (Ta : 25°C)

### CARACTÉRISTIQUES

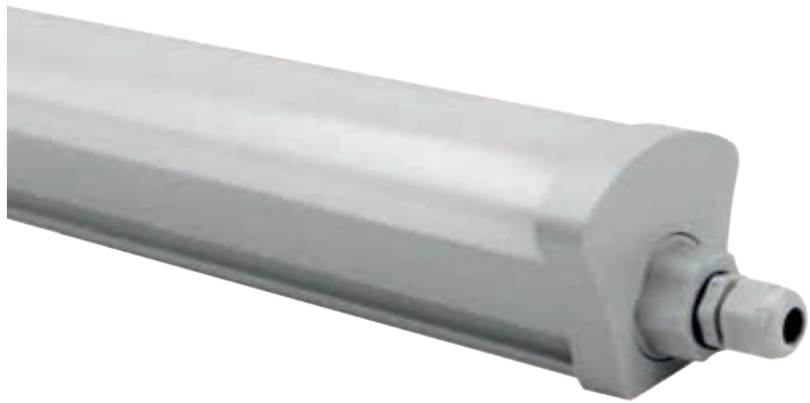

### DIMENSIONS

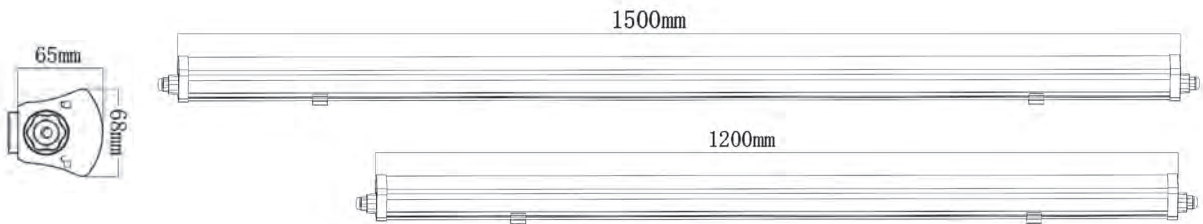

RÉFÉRENCE	COULEUR	PUISSANCE	DIMENSIONS	HAUTEUR	LUMENS	IP	IK	TEINTE	CODE	PRIX PUBLIC
<b>AUTAN 1200MM 32W</b>	DIFFUSEUR BLANC CORP GRIS RAL 7035	32W	1200mmx68mm	65mm	3340lm	IP65	IK08	4500K	704439	59,90 €
<b>AUTAN 1500MM 50W</b>	DIFFUSEUR BLANC CORP GRIS RAL 7035	50W	1500mmx68mm	65mm	5280lm	IP65	IK08	4500K	704440	75,80 €



## BASIC ÉTANCHE 1200 MM / 1500 MM

GARANTIE

2 ans

### CARACTÉRISTIQUES



### LES + PRODUITS

- Réglette étanche ECO 1,2M et 1,5M
- 1,2M - 45W - 4000K - 4950 LM
- 1,5M - 60W - 4000K - 6500 LM
- Câblage traversant pour mise en ligne (en version standard)
- Connexions rapides des deux extrémités : facilité d'installation
- Fixation INOX coulissantes tout le long de l'appareil : entraxe 1000MM pour le 1.2M et 1300MM pour le 1.5M
- Corps polycarbonate IP65 - IK08 - Diffuseur opale
- Compact et léger
- Température de fonctionnement : -20°C / +50°C
- Durée de vie utile : L80B10 : 25 000 heures (Ta : 25°C)
- Angle de diffusion : 120°



### DIMENSIONS

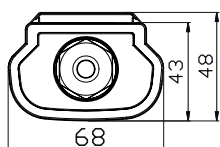

6 pièces maximum en ligne

RÉFÉRENCE	PUISSANCE	DIMENSIONS	LUMENS	IP	IK	TEINTE	CODE	PRIX PUBLIC
BASIC ÉTANCHE 1200MM	45W	1200mm*68mm*43mm	4950lm	IP65	IK08	4000K	704565	39,80 €
BASIC ÉTANCHE 1500MM	60W	1500mm*68mm*43mm	6500lm	IP65	IK08	4000K	704566	53,80 €



**TUBULAR CCT 23W-600 MM / 42W-1200 MM / 63W-1500 MM**

**CARACTÉRISTIQUES**

**GARANTIE**  
5 ans
3000 K 4000 K
CCT
140°
10 IK
>85 IRC
IP 66
ANTI-VANDALE
  
Gr0 EN 62471
CLASSE II
CE
RoHS COMPLIANT
RECYCLED



**DIMENSIONS**

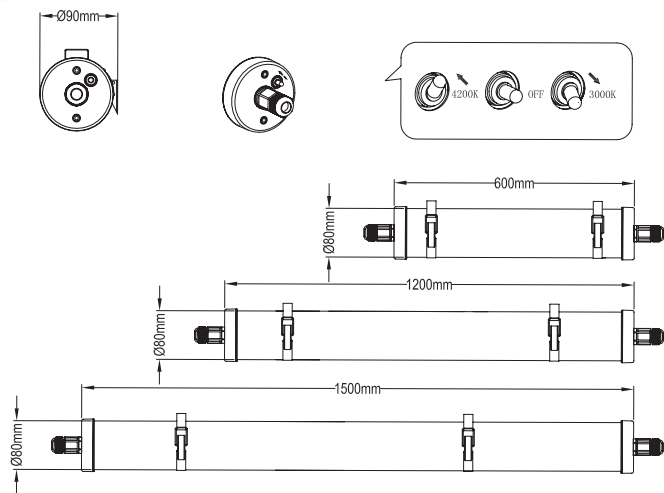

RÉFÉRENCE	PUISSANCE	LONGEUR	DIAM	IP	TEINTE	LUMENS	CODE	PRIX PUBLIC
<b>TUBULAR CCT 600MM</b>	23W LED	600 mm	Ø 80 mm	IP66	3000K 4000K	2120lm 2220lm	704123	99,80 €
<b>TUBULAR CCT 1200MM</b>	42W LED	1200 mm	Ø 80 mm	IP66	3000K 4000K	3850lm 4380lm	704120	139,80 €
<b>TUBULAR CCT 1500MM</b>	63W LED	1500 mm	Ø 80 mm	IP66	3000K 4000K	6100lm 6330lm	704121	169,80 €



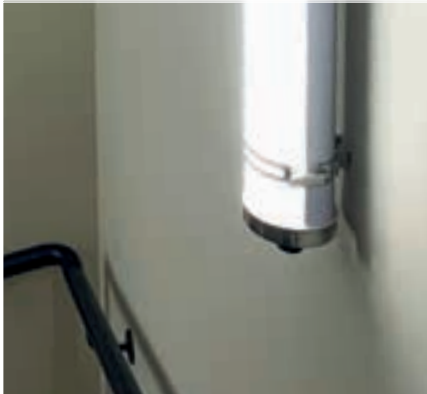
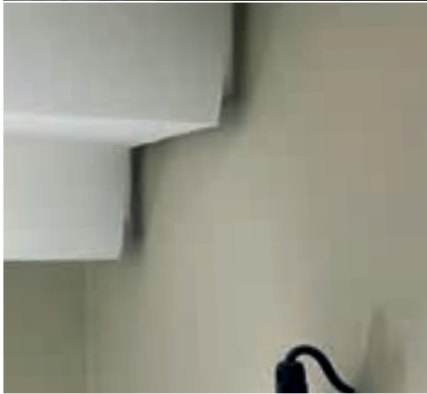
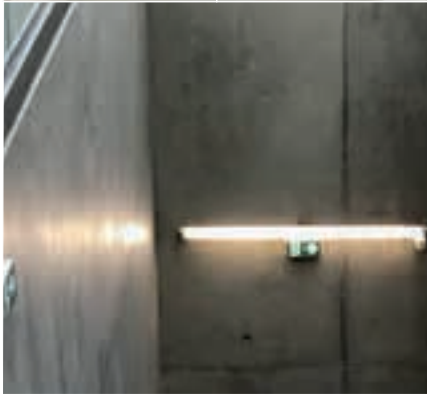
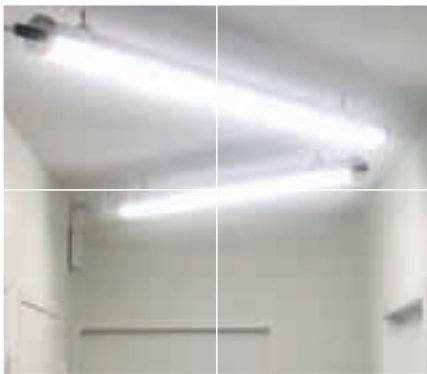

## LES + PRODUITS

- Tubulaires LED étanches trois dimensions : 600 mm, 1200 mm et 1500 mm
- Teinte réglable 3000K/4000K via un interrupteur intégré sur l'extrémité de l'appareil
- Compact, léger et d'un design moderne
- Polycarbonate opale anti-UV
- Réflecteur aluminium incorporé
- Pré câblage traversant en version standard pour mise en ligne des appareils - Maximum 8 sur la même ligne
- Equipé d'une platine LED avec refroidisseur passif
- Embouts INOX 316 L (résiste aux milieux salins)
- Fixation par colliers INOX 316 L à grenouillère
- Entraxe variable et rotation du corps à 360°
- Température de fonctionnement : -20°C / +50°C
- Driver de marque TRIDONIC
- Option driver Dimmable DALI PUSH
- Durée de vie utile : L80B10 : 50 000 heures (Ta : 25°C)
- Jusqu'à 68% d'économies d'énergie par rapports aux solutions classiques
- Groupe 0 sur les risques photobiologiques selon la NF EN 62471
- Anti-scintillements
- **Si produit installé en extérieur non protégé, ne pas poser à la verticale**

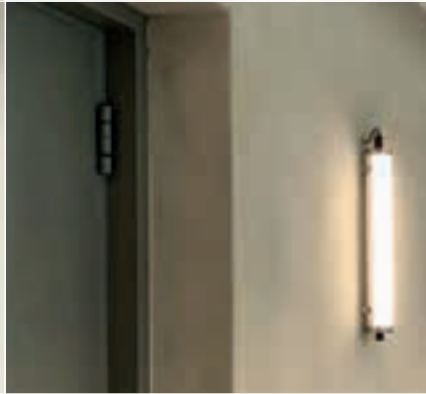



# TUBULAR SLIM 24W – 1200MM / 32W – 1500MM

## LES + PRODUITS

- Tubulaires LED étanche de faible diamètre
- Idéal pour l'éclairage de circulations verticales ou locaux techniques
- Intégration facile grâce à son faible diamètre (43 mm)
- Deux dimensions : 1200 mm et 1500 mm
- Compact, léger et d'un design moderne
- Efficacité lumineuse > 120 lm/W
- Corps et diffuseur polycarbonate opale anti-UV
- IP67 et IK10
- Très résistant aux agressions extérieures
- Kit de fixation anti-vandale en INOX
- Câblage par l'extrémité avec presse-étoupe
- Durée de vie utile : L80B10 : 50 000 heures (Ta : 25°C)
- Température de fonctionnement : -20°C / +50°C
- Groupe 0 sur les risques photobiologiques selon la NF EN 62471

## CARACTÉRISTIQUES

Gr0  
EN 62471

<19  
UGR

170°

10  
IK

>85  
IRC

IP 67

CLASSE II

CE

ROHS  
COMPLIANT

X

GARANTIE

3
ans



## CARACTÉRISTIQUES

### FIXATION ANTI-VANDALE



RÉFÉRENCE	PUISSANCE	LONGEUR	LARGEUR	HAUTEUR	IP	TEINTE	LUMENS	CODE	PRIX PUBLIC
TUBULAR SLIM 1200MM	24W	1224,50 mm	33,60 mm	52,80 mm	IP67	4000K	2750 lm	704518	75,80 €
TUBULAR SLIM 1500MM	32W	1524,50 mm	33,60 mm	52,80 mm	IP67	4000K	3870 lm	704516	87,80 €



**DIMENSIONS**

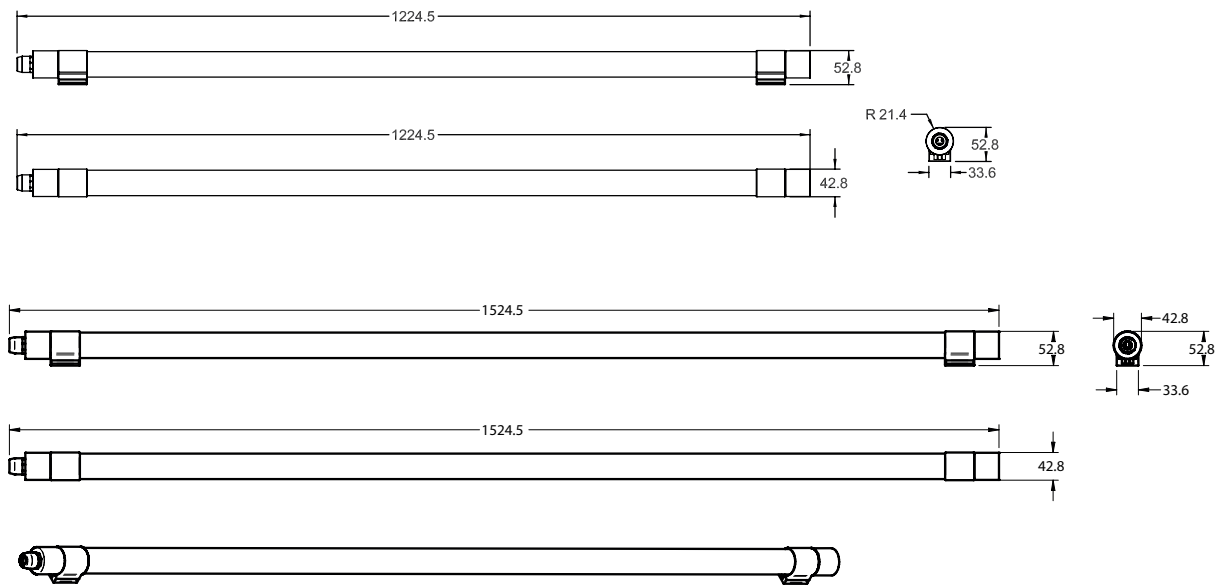



# STRUCTURES LUMINEUSES CONTINUES







## MIKA 36W

### CARACTÉRISTIQUES

**NOUVEAU**  
- JUILLET 2024 -

GARANTIE  
**5 ans**



3000 K 4000 K 5700 K

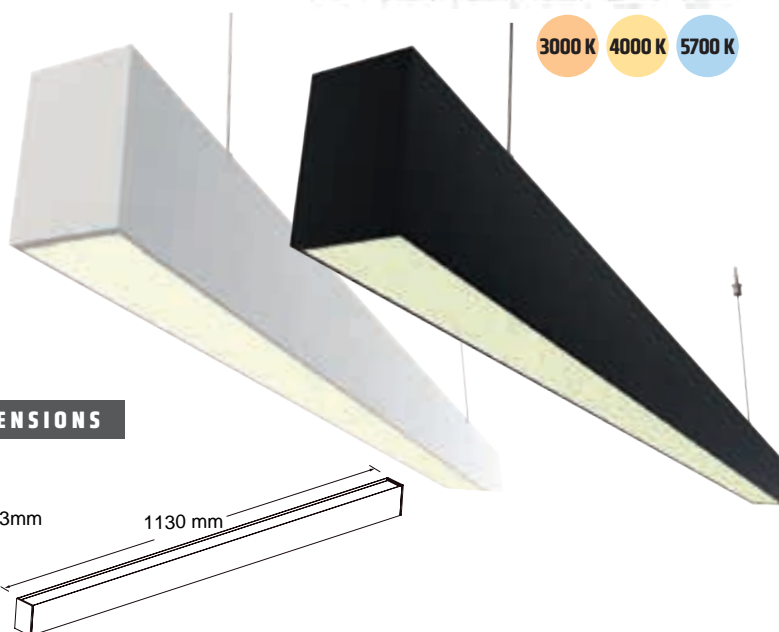

### DIMENSIONS

73mm  
50mm

1130 mm

### LES + PRODUITS

- Structure architecturale LED linéaire
- UGR<19
- IP40 et IK08
- Equipée d'un diffuseur prismatique et d'un driver de marque PHILIPS
- Corps aluminium en version BLANC SABLE et NOIR MAT SABLE
- Teintes réglables : 3000K - 4000K - 5700K
- Haute efficacité lumineuse > 100 LM/W
- Trois poses possibles : suspendue - saillie/ plafonnier - encastrée
- Durée de vie utile L80B10 : 50 000H (Ta/25°C)
- Groupe 0 sur les risques photo biologiques selon la NF EN 62471
- Garantie 5 ans
- ACCESSOIRES :
  - Module up lighting (éclairage indirect par le dessus)
  - Module Angle L 90°
  - Module détecteur de présence INFRAROUGE (NOIR/BLANC)
  - Jonction en ligne
  - Kit d'encastrement
  - Driver DALI BOUTON POUSSOIR

RÉFÉRENCE	COULEUR	PUISSANCE	DIMENSIONS	LIVRÉ AVEC	IP	IK	TEINTE	CODE	PRIX PUBLIC
<b>MIKA BLANC</b>	BLANC + diffuseur microprismatique	36W	1130mm x 50mm x 73mm	2 suspentes 1,5m + kit saillie	IP40	IK08	3000K 4000K 5700K	704602	179,90 €
<b>MIKA NOIR</b>	NOIR + diffuseur	36W	1130mm x 50mm x 73mm	2 suspentes 1,5m			3000K 4000K 5700K	704603	179,90 €
<b>MIKA UP DIFFUSEUR</b>	-	-	704mm x 12mm x 7mm	-	IP40	IK08	3000K 5700K	704604	39,90 €
<b>MIKA MODULE L BLANC</b>	BLANC + diffuseur	24W	450mm x 450mm				3000K 4000K 5700K	704605	239,90 €
<b>MIKA MODULE L NOIR</b>	NOIR + diffuseur microprismatique	24W	450mm x 450mm	2 suspentes 1,5m + kit saillie + 2 jonctions	IP40	IK08	3000K 4000K 5700K	704606	239,90 €

RÉFÉRENCE ACCESSOIRES	DIMENSIONS	LIVRÉ AVEC	CODE	PRIX PUBLIC
<b>MIKA JONCTION EN LIGNE</b>	-	-	704607	19,90 €
<b>MIKA ACCESSOIRE ENCASTREMENT</b>	-	kit de 2pcs	704608	19,90 €
<b>MIKA DRIVER DALI BOUTON POUSSOIR</b>	-	-	704609	129,90 €
<b>MIKA DÉTECTEUR IR NOIR</b>	50mm x 72mm x 250mm	livré avec jonction et 2 suspentes 1,5m	704610	129,90 €
<b>MIKA DÉTECTEUR IR BLANC</b>	50mm x 72mm x 250mm	livré avec jonction et 2 suspentes 1,5m	704611	129,90 €



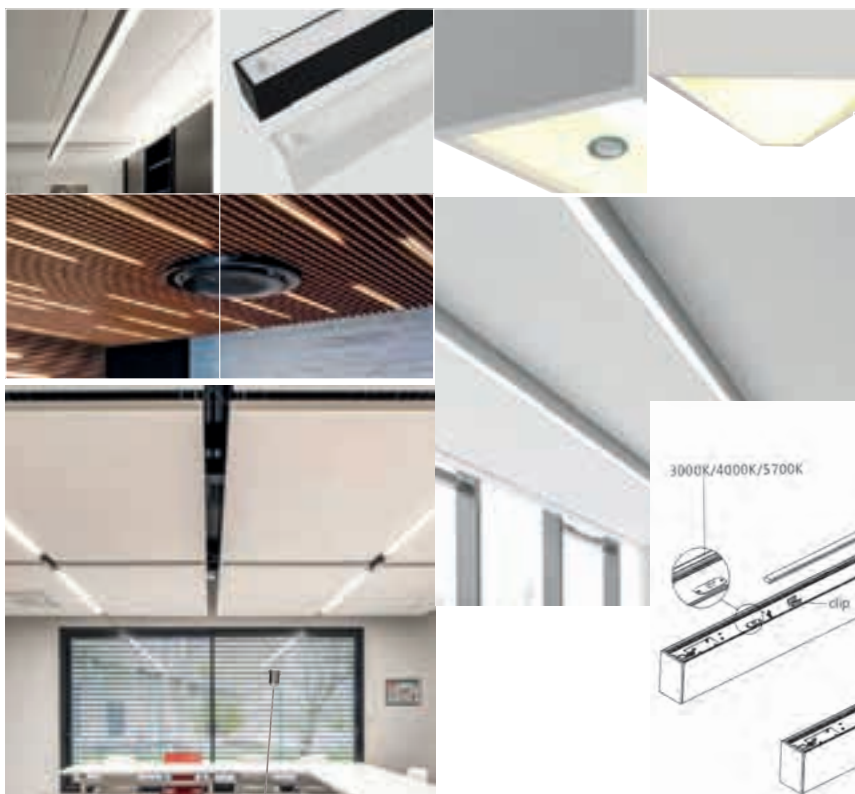

**MIKA 36W**

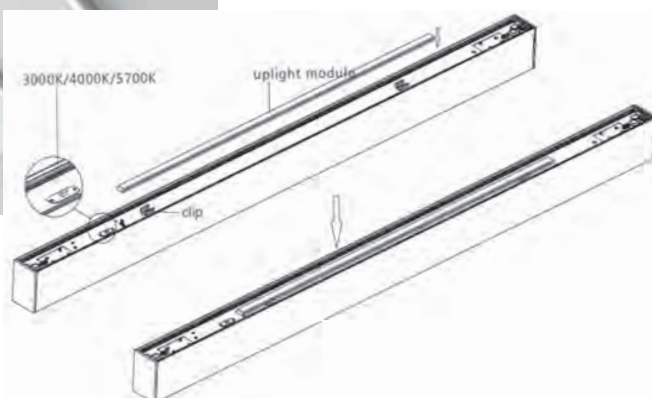

**ACCESSOIRES**

**MIKADO DÉTECTEUR**

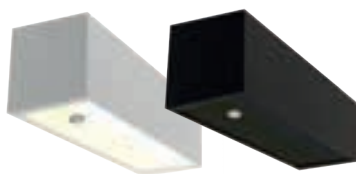

**KIT ENCASTREMENT**

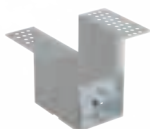

**MODULE ANGLE L NOIR ET BLANC**



**DRIVER PHILIPS DALI**



**MODULE UP LIGHTING**



**JONCTION EN LIGNE**





ÉDITION 2024 / SOLUTIONS D'ÉCLAIRAGE / INTÉRIEUR / STRUCTURES LUMINEUSES CONTINUES







# MIKA ARCHI 23W

**NOUVEAU**

- JUIN 2024 -

3000 K 4000 K 5700 K

## CARACTÉRISTIQUES



## LES + PRODUITS

- Structure architecturale LED linéaire
- UGR<16
- IP40 et IK08
- Equipée d'un réflecteur aluminium NOIR et d'un driver de marque PHILIPS
- Corps aluminium NOIR MAT SABLE
- Teintes réglables : 3000K - 4000K - 5700K
- Haute efficacité lumineuse
- Trois poses possibles : suspendue - saillie / plafonnier - encastrée
- Durée de vie utile L80B10 : 50 000H (Ta/25°C)
- Groupe 0 sur les risques photo biologiques selon la NF EN 62471
- Garantie 5 ans
- ACCESSOIRES :
  - Module up lighting (éclairage indirect par le dessus)
  - Module détecteur de présence INFRAROUGE (NOIR)
  - Jonction en ligne
  - Kit d'encastrement
  - Driver DALI BOUTON POUSSOIR



## DIMENSIONS

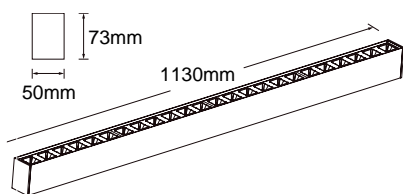

## OPTIONS

### DRIVER PHILIPS DALI



### JONCTION EN LIGNE



### MODULE UP LIGHTING



### KIT ENCASTREMENT

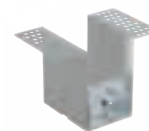

RÉFÉRENCE	COULEUR	PUISSANCE	DIMENSIONS	LIVRÉ AVEC	LUMENS	IP	IK	TEINTE	CODE	PRIX PUBLIC
<b>MIKA ARCHI NOIR</b>	NOIR + réflecteur NOIR	23W	1130mm x 50mm x 73mm	2 suspentes 1,5m + kit saillie	2492lm			3000K	704600	179,90 €
					2630lm	IP40	IK08	4000K		
					2556lm			5700K		
<b>MIKA UP RÉFLECTEUR</b>	-	-	704mm x 12mm x 7mm	-	752lm			3000K	704601	39,90 €
					797lm			4000K		
					777lm			5700K		

RÉFÉRENCE ACCESSOIRES	DIMENSIONS	LIVRÉ AVEC	CODE	PRIX PUBLIC
<b>MIKA JONCTION EN LIGNE</b>	-	-	704607	19,90 €
<b>MIKA ACCESSOIRE ENCASTREMENT</b>	-	kit de 2pcs	704608	19,90 €
<b>MIKA DRIVER DALI BOUTON POUSSOIR</b>	-	-	704609	129,90 €
<b>MIKA DÉTECTEUR IR NOIR</b>	50mm x 72mm x 250mm	livré avec jonction et 2 suspentes 1,5m	704610	129,90 €



# SUSPENSIONS ARMATURE INDUSTRIELLE





## DUBLIN 14000LM 88W / 20000LM 125W

### CARACTÉRISTIQUES

**VERSION  
DIMMABLE  
1-10V**



### LES + PRODUITS

- Platine LED et driver de marque PHILIPS
- Luminaire robuste en fonte d'aluminium et design compact
- IP66
- Angle de diffusion : 120°
- Efficacité lumineuse > 160 LM/W
- Durée de vie utile: L80B10 : 50 000 heures (Ta 25° C)
- Domaines d'application : Entrepôts, centres logistiques industriels, Grandes hauteurs (centres commerciaux, aéroports etc.)
- Détecteur HF clipsable (accessoire en option)

### DIMENSIONS

POUR DUBLIN 14000LM ET DUBLIN 20000LM

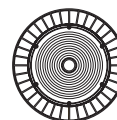
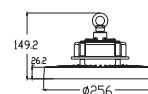

**NOUVEAU**

- JUIN 2024 -

### ACCESSOIRES EN OPTION

#### DÉTECTEUR DE PRÉSENCE + TÉLÉCOMMANDE



#### ÉTRIER

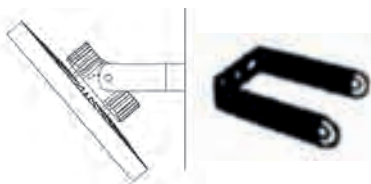

#### RÉFLECTEURS



RÉFÉRENCE	PUISSANCE	DIAMÈTRES	HAUTEUR	LUMENS	IP	IK	TEINTE	DIMMABLE	CODE	PRIX PUBLIC
DUBLIN 14000LM 88W	88W	256mm	149,2mm	14200lm	IP66	IK10	4000K	OUI 1-10V	403038	195,00 €
DUBLIN 20000LM 125W	125W	256mm	149,2mm	20160lm	IP66	IK10	4000K	OUI 1-10V	403039	209,00 €

### ACCESSOIRES

RÉFÉRENCE	COULEUR	DIAMÈTRES	HAUTEUR	CODE	PRIX PUBLIC
RÉFLECTEUR ALUMINIUM DUBLIN 14000LM ET 20000LM	NOIR	320mm	137mm	704435	59,80 €
RÉFLECTEUR POLYCARBONATE DUBLIN 14000LM ET 20000LM	TRANSLUCIDE	187mm	162mm	704581	59,80 €
ÉTRIER DE FIXATION	NOIR	105mm	112,5mm	704571	15,00 €

RÉFÉRENCE	HAUTEUR DE POSE	AIRE DE DÉTECTION	DÉTECTION DE LUMIÈRE DU JOUR	TEMPS DE MAINTIEN	DURÉE DE PRÉAVIS D'EXTINCTION	NIVEAU DE GRADATION DURANT PRÉAVIS	IP	CODE	PRIX PUBLIC
DÉTECTEUR DE PRÉSENCE HF	12m max	25%/50%/75%/100%	5lux/15lux/30lux/50lux/100lux/150lux/disable	5s/30s/1min/3min/5min/10min/20min/30min	0s/10s/1min/3min/5min/10min/30min/infini	10%/20%/30%/50%	IP65	704578	39,90 €
TÉLÉCOMMANDE DÉTECTEUR HF	-	-	-	-	-	-	-	704580	59,90 €









# DUBLIN 2700LM 168W

## CARACTÉRISTIQUES

**VERSION DIMMABLE 1-10V**

**GARANTIE 5 ANS**



## LES + PRODUITS

- Platine LED et driver de marque PHILIPS
- Luminaire robuste en fonte d'aluminium et design compact
- IP66
- Angle de diffusion : 120°
- Performance: > 160 lm/W
- Durée de vie utile: L80B10 : 50 000 heures (Ta 25° C)
- Domaines d'application : Entrepôts, centres logistiques industriels, Grandes hauteurs (centres commerciaux, aéroports etc.)
- Détecteur HF clipsable (accessoire en option)

## DIMENSIONS

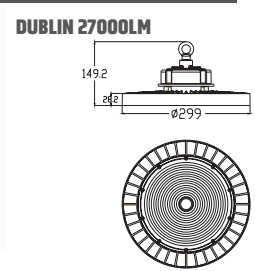

**NOUVEAU**



## ACCESSOIRES EN OPTION

### DÉTECTEUR DE PRÉSENCE + TÉLÉCOMMANDE



### ÉTRIÉR

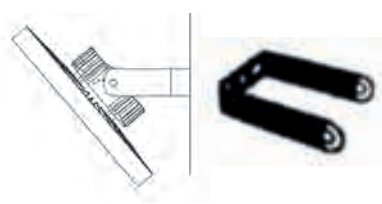

### RÉFLECTEURS



RÉFÉRENCE	PUISSANCE	DIAMÈTRES	HAUTEUR	LUMENS	IP	IK	TEINTE	DIMMABLE	CODE	PRIX PUBLIC
DUBLIN 2700LM 168W	168W	299mm	149,2mm	27130lm	IP66	IK10	4000K	OUI 1-10V	403040	255,00 €

## ACCESSOIRES

RÉFÉRENCE	COULEUR	DIAMÈTRES	HAUTEUR	CODE	PRIX PUBLIC
RÉFLECTEUR ALUMINIUM DUBLIN 2700LM	NOIR	370mm	137mm	704437	59,80 €
RÉFLECTEUR POLYCARBONATE DUBLIN 2700LM	TRANSLUCIDE	228mm	132mm	704582	59,80 €
ÉTRIÉR DE FIXATION	NOIR	105mm	112,5mm	704571	15,00 €

RÉFÉRENCE	HAUTEUR DE POSE	AIRE DE DÉTECTION	DÉTECTION DE LUMIÈRE DU JOUR	TEMPS DE MAINTIEN	DURÉE DE PRÉAVIS D'EXTINCTION	NIVEAU DE GRADATION DURANT PRÉAVIS	IP	CODE	PRIX PUBLIC
DÉTECTEUR DE PRÉSENCE HF	12m max	25%/50%/75%/100%	5lux/15lux/30lux/50lux/100lux/150lux/disable	5s/30s/1min/3min/5min/10min/20min/30min	0s/10s/1min/3min/5min/10min/30min/infini	10%/20%/30%/50%	IP65	704578	39,90 €
TÉLÉCOMMANDE DÉTECTEUR HF	-	-	-	-	-	-	-	704580	59,90 €

# 2024







# EXTÉRIEUR

ÉDITION 2024 / SOLUTIONS D'ÉCLAIRAGE / EXTÉRIEUR



# PROJECTEURS EXTÉRIEURS







## RAFALE 50W

### CARACTÉRISTIQUES



### DIMENSIONS

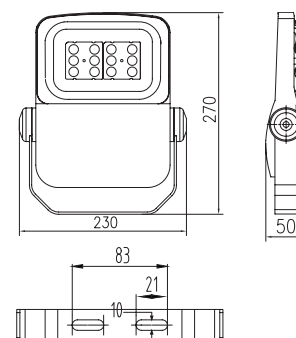

## RAFALE 70W

### CARACTÉRISTIQUES



### DIMENSIONS

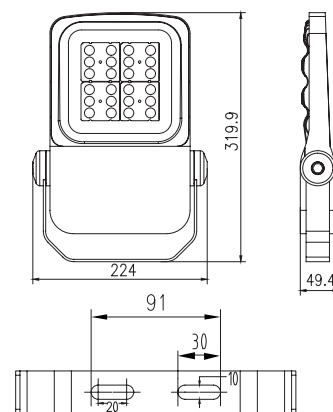

RÉFÉRENCE	PUISSANCE	LONGUEUR	LARGEUR	HAUTEUR	LUMENS	IP	TEINTE	CODE	PRIX PUBLIC
RAFALE 50W 4000K	50W	270 mm	230 mm	50 mm	6570 lm	IP66	4000K	700117	179,80 €
RAFALE 50W 3000K	50W	270 mm	230 mm	50 mm	6380 lm	IP66	3000K	700118	179,90 €
RAFALE 70W 4000K	70W	319,9 mm	224 mm	49,4 mm	9990 lm	IP66	4000K	700010	239,80 €
RAFALE 70W 3000K	70W	319,9 mm	224 mm	49,4 mm	9520 lm	IP66	3000K	700013	239,80 €

RÉFÉRENCES	CODE	PRIX PUBLIC
OPTIQUE ASYMETRIQUE 50W	700119	7,90 €
OPTIQUE ASYMETRIQUE 70W	700016	7,90 €

Prévoir temps de montage : 10 min



## RAFALE 100W

### LES + PRODUITS

- Projecteurs extérieurs LED avec étrier basculant de fixation
- Équipé de drivers de marque MEANWELL IP67 et de platine LED de marque PHILIPS
- Corps en fonte d'aluminium haute densité, très résistant
- Design très moderne, couleur GRIS SABLE
- IP66 et IK09
- Existe en deux températures de couleur : 3000K/4000K
- Très haut rendement lumineux > 130 lm/W
- Verre trempé : meilleur confort visuel
- Dissipateur thermique équipé d'ailettes en fonte d'aluminium
- Vis et écrous INOX 316L, très résistant aux milieux agressifs
- Joints silicone
- Platine LED interchangeable
- Livré avec 1M de câble H07RN-F
- Durée de vie utile : L80B10 : 50 000 heures (Ta : 25°C)
- Réflecteur aluminium (haute réflexion > 93%)
- Angle d'ouverture 120°
- Option : optiques asymétriques

### CARACTÉRISTIQUES



### DIMENSIONS

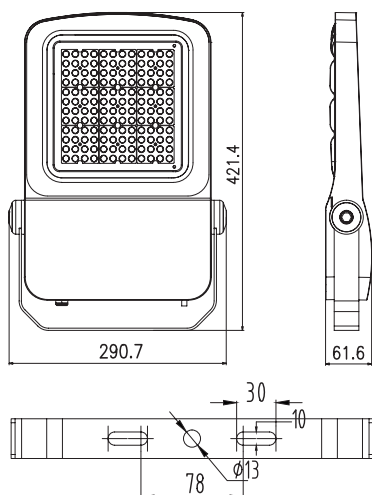

RÉFÉRENCE	PUISSANCE	LONGUEUR	LARGEUR	HAUTEUR	LUMENS	IP	TEINTE	CODE	PRIX PUBLIC
<b>RAFALE 100W 4000K</b>	100W	421,4 mm	290,7 mm	61,6 mm	14450 lm	IP66	4000K	700011	359,80 €
<b>RAFALE 100W 3000K</b>	100W	421,4 mm	290,7 mm	61,6 mm	13860 lm	IP66	3000K	700014	359,80 €

RÉFÉRENCE	CODE	PRIX PUBLIC
<b>OPTIQUE ASYMETRIQUE 100W</b>	700017	17,90 €

Prévoir temps de montage : 10 min



## RAFALE 200W

### CARACTÉRISTIQUES



### DIMENSIONS

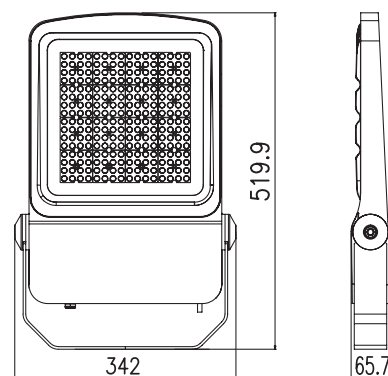

RÉFÉRENCE	PUISSANCE	LONGUEUR	LARGEUR	HAUTEUR	LUMENS	IP	TEINTE	CODE	PRIX PUBLIC
RAFALE 200W 4000K	200W	519,9 mm	342 mm	65,7 mm	27680 lm	IP66	4000K	700012	459,80 €
RAFALE 200W 3000K	200W	519,9 mm	342 mm	65,7 mm	25910 lm	IP66	3000K	700015	459,80 €

RÉFÉRENCE	CODE	PRIX PUBLIC
OPTIQUE ASYMETRIQUE 200W	700018	27,90 €

Prévoir temps de montage : 10 min



## RAFALE 400W

### LES + PRODUITS

- Projecteurs extérieurs LED avec étrier basculant de fixation
- Corps en fonte d'aluminium haute densité, très résistant
- Design très moderne, couleur GRIS SABLE
- IP66 et IK09
- Existe en deux températures de couleur : 3000K/4000K
- Très haut rendement lumineux > 130 lm/W
- Verre trempé : meilleur confort visuel
- Dissipateur thermique équipé d'ailettes en fonte d'aluminium
- Vis et écrous INOX 316L, très résistant aux milieux agressifs
- Joints silicone
- Platine LED interchangeable
- Livré avec 1M de câble H07RN-F
- Durée de vie utile : L80B10 : 50 000 heures (Ta : 25°C)
- Réflecteur aluminium (haute réflexion > 93%)
- Angle d'ouverture 120°
- Option : optiques asymétriques (nous consulter)

### CARACTÉRISTIQUES



### DIMENSIONS

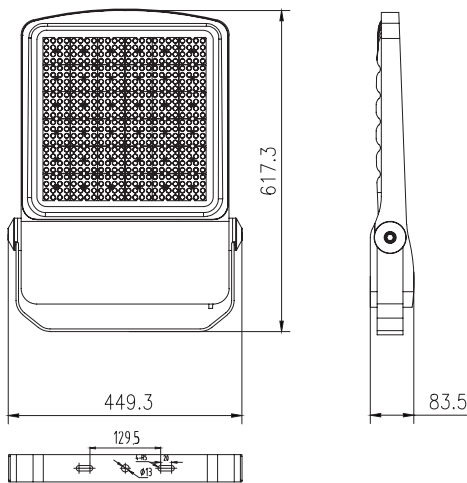

RÉFÉRENCE	PUISSANCE	LONGUEUR	LARGEUR	HAUTEUR	LUMENS	IP	TEINTE	CODE	PRIX PUBLIC
<b>RAFALE 400W 4000K</b>	400W	617,3 mm	449 mm	83,5 mm	52800 lm	IP66	4000K	704215	830,00 €
<b>RAFALE 400W 3000K</b>	400W	617,3 mm	449 mm	83,5 mm	48580 lm	IP66	3000K	704214	830,00 €



ACCESSOIRES MÂT RAFALE / COMPATIBLES RAFALE DE 50W À 200W



HAUT DE MÂT



MILIEU DE MÂT

RÉFÉRENCE	CODE	PRIX PUBLIC
RAFALE MÂT HAUT	704535	69,80 €
RAFALE MÂT MILIEU	704536	69,80 €

ZONES D'ÉCLAIREMENT RAFALE

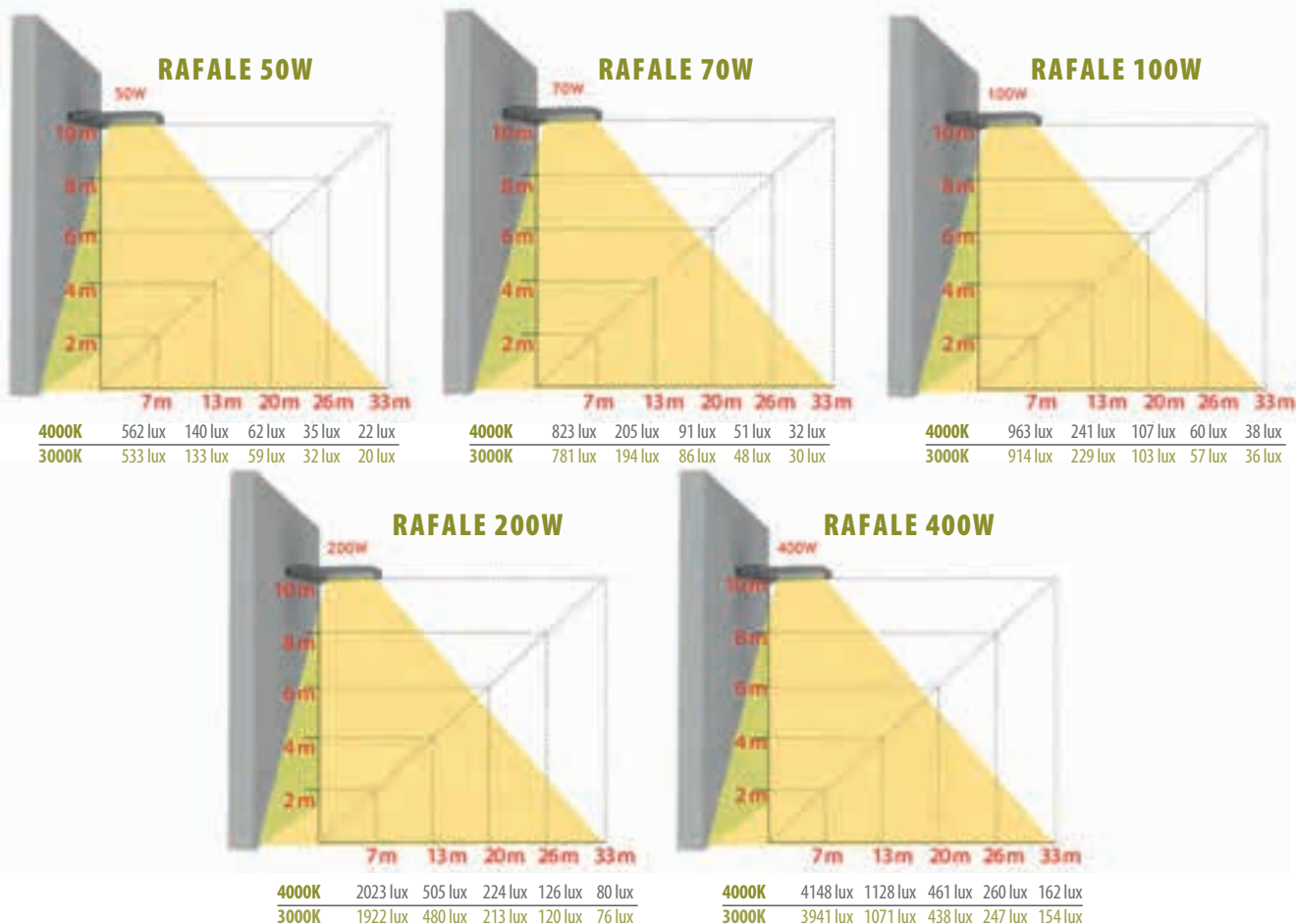



## PARIS 20W-30W-50W 3CCT

**NOUVEAU**

### LES + PRODUITS

- Projecteur extérieur noir IP66 avec étrier incliné rotatif 360°
- **3 Puissances** réglables : 20W / 30W / 50W
- **3 Teintes** réglables : 2400K / 3000K / 4000K
- Compact et léger, IK08
- Corps aluminium avec verre de protection dépoli
- Précâblage H05RN-F, longueur 3G1mm² 80CM
- Détecteur de présence infra-rouge orientable pluggable (en option)
- Groupe 0 sur les risques photobiologiques (NF EN 62 4713CCT)
- Valve anti-condensation intégrée
- Durée de vie utile L70B50 : 50 000 heures

### CARACTÉRISTIQUES



GARANTIE

3 ans

**3 PUISSANCES**  
20W / 30W / 50W

**3 TEINTES**  
2400K / 3000K / 4000K

**SUR LE MÊME APPAREIL**  
UNE SEULE RÉFÉRENCE = **9 PRODUITS**

**+ DÉTECTEUR CLIPSABLE**

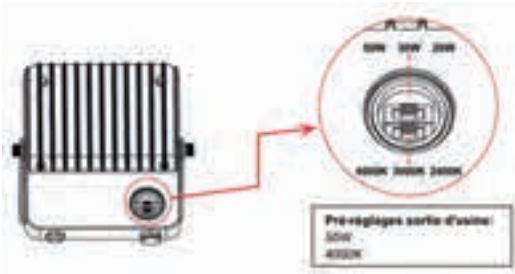

RÉFÉRENCE	COULEUR	PUISSANCES	LUMENS	TEINTE	DIMENSIONS	IP	IK	CODE	PRIX PUBLIC
<b>PARIS 20W-30W-50W 3CCT</b>	NOIR RAL 9004	<b>20W</b>	2130lm	2400K	L 187mm x l 152mm 26mm	IP66	IK08	704550	49,90 €
			2490lm	3000K					
			2495lm	4000K					
		<b>30W</b>	2970lm	2400K					
			3580lm	3000K					
			3490lm	4000K					
		<b>50W</b>	4280lm	2400K					
			5420lm	3000K					
			5030lm	4000K					

ACCESSOIRES	COULEUR	LONGUEUR	HAUTEUR DE POSE	DISTANCE DE DÉTECTION	DURÉE D'ALLUMAGE	DÉTECTION PAR RAPPORT À LUMINOSITÉ AMBIANTE	SENSIBILITÉ	CODE	PRIX PUBLIC
<b>DÉTECTEUR IR PARIS</b>	NOIR	-	de 1,8m à 4m	de 2m à 8m	20s/30s/ 60s/90s	10lux/20lux/ 50lux/100lux	25%/50%/ 75%/100%	704551	16,00 €
<b>BRAS DE DÉPORT</b>	NOIR	518mm	-	-	-	-	-	704212	39,90 €



**DÉTECTEUR CLIPSABLE**



**DIMENSIONS**

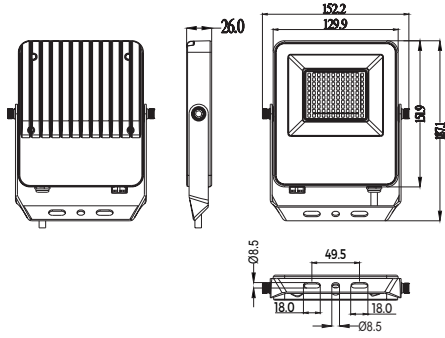

**ZONES D'ÉCLAIREMENT**

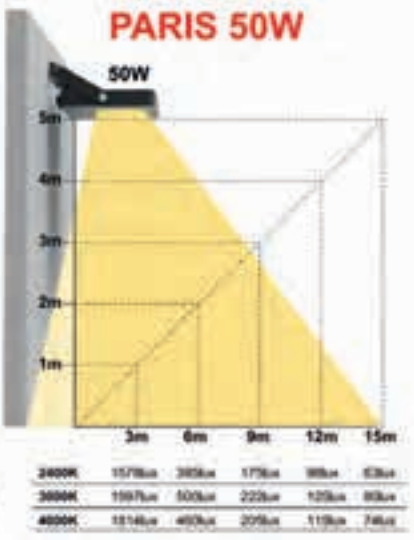
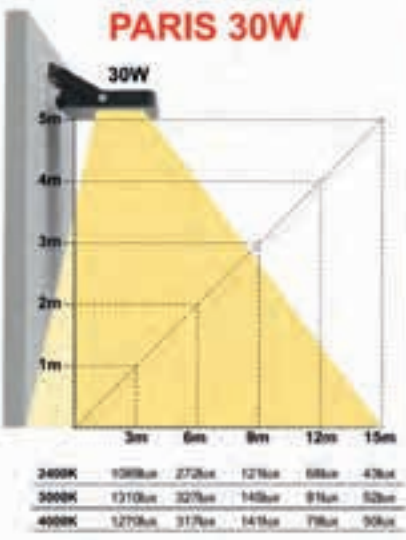
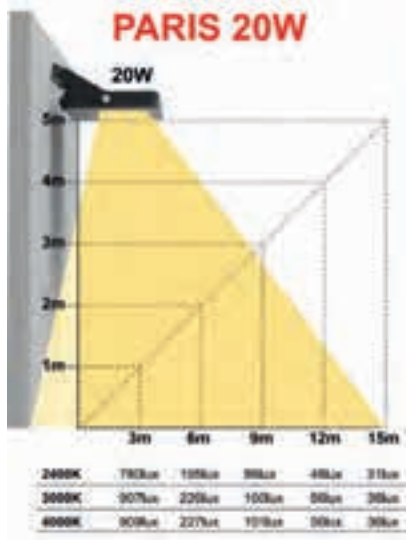



# PARIS XL 50W-70W-100W 3CCT

## LES + PRODUITS

- Projecteur extérieur noir IP66 avec étrier incliné rotatif 360°
- 3 Puissances réglables : 100W / 70W / 50W
- 3 Teintes réglables : 2400K / 3000K / 4000K
- Compact et léger, IK08
- Corps aluminium avec verre de protection dépoli
- Précâblage H05RN-F, longueur 3G1mm<sup>2</sup> 80CM
- Détecteur de présence infra-rouge orientable pluggable (en option)
- Groupe 0 sur les risques photobiologiques (NF EN 62 4713CCT)
- Valve anti-condensation intégrée
- Durée de vie utile L70B50 : 50 000 heures

## CARACTÉRISTIQUES



**NOUVEAU**

- MARS 2024 -

**3 PUISSANCES**  
50W / 70W / 100W

**3 TEINTES**  
2400K / 3000K / 4000K

**SUR LE MÊME APPAREIL**  
UNE SEULE RÉFÉRENCE = **9 PRODUITS**

**+ DÉTECTEUR CLIPSABLE**



**LIEUX À PROSCRIRE :**

- GRANDES HAUTEURS SUR MÂT ISOLÉ
- BÂTIMENTS ABRITANT DES MACHINES ÉNERGIVORES EN ÉLECTRICITÉ

RÉFÉRENCE	COULEUR	PUISSANCES	LUMENS	TEINTE	DIMENSIONS	IP	IK	CODE	PRIX PUBLIC
PARIS XL 50W-70W-100W 3CCT	NOIR RAL 9004	50W	5160lm	2400K	L 221,9mm x l 189,9mm 26mm	IP66	IK08	704552	89,90 €
			6230lm	3000K					
			6130lm	4000K					
		70W	6670lm	2400K					
			8250lm	3000K					
			7930lm	4000K					
		100W	8580lm	2400K					
			11000lm	3000K					
			10220lm	4000K					

ACCESSOIRES	COULEUR	LON-GUEUR	HAUTEUR DE POSE	DISTANCE DE DÉTECTION	DURÉE D'ALLUMAGE	DÉTECTION PAR RAPPORT À LUMINOSITÉ AMBIANTE	SENSIBILITÉ	CODE	PRIX PUBLIC
DÉTECTEUR IR PARIS	NOIR	-	de 1,8m à 4m	de 2m à 8m	20s/30s/60s/90s	10lux/20lux/50lux/100lux	25%/50%/75%/100%	704551	16,00 €





**LE DÉTECTEUR IR PARIS EST LIVRÉ AVEC UNE TÉLÉCOMMANDE**

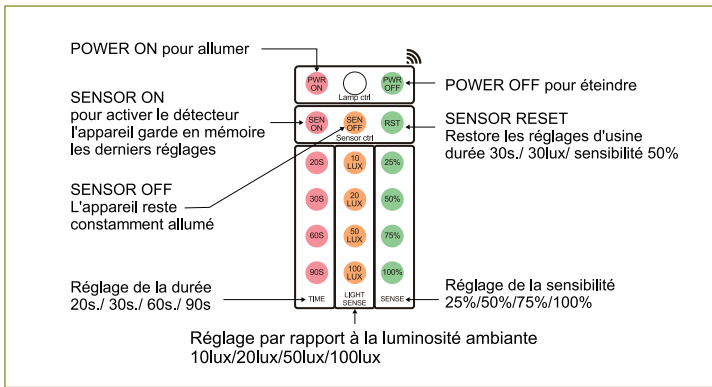

**DIMENSIONS**

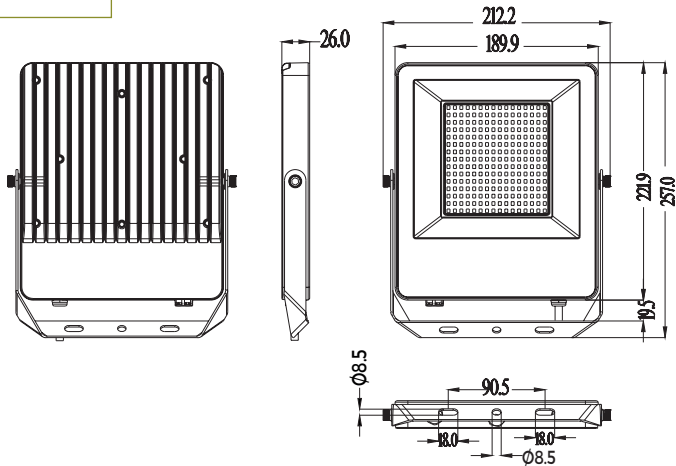



# PROJECTEURS TRÈS GRANDES PUISSANCES



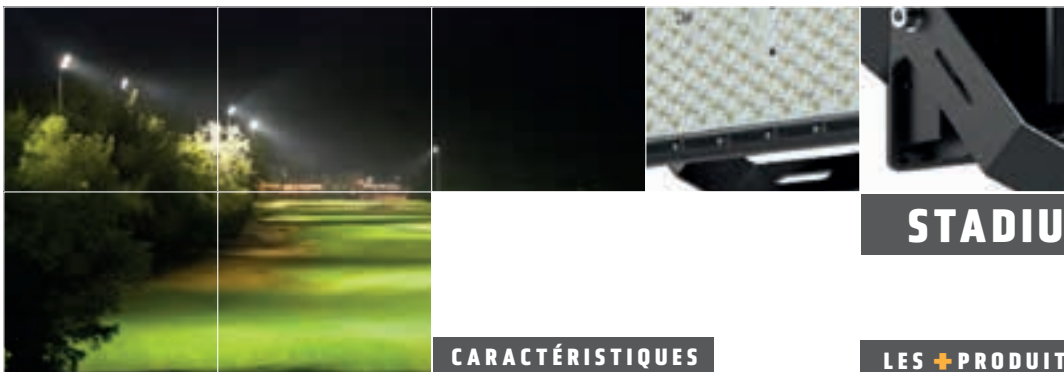

## STADIUM 500W

### CARACTÉRISTIQUES

**NOUVEAU**  
- JUILLET 2024 -



### LES + PRODUITS

- Projecteurs extérieurs très grandes puissances
- Idéal pour les structures sportives, grands espaces, parkings...
- Format compact et léger avec faible prise au vent
- 500W/1000W/1500W/2000W
- IP66
- IK10
- Haute efficacité lumineuse : 130 l/W
- Matériau : aluminium (solide et dissipation thermique efficace)
- Design orientable, modulaire (inclinaison de chaque module individuellement)
- Equipés de drivers de marque PHILIPS XITANIUM
- LEDs Lumileds 3030
- Durée de vie L80B10 : 50000H (Ta :25°C)
- Garantie 5 ans



### DIMENSIONS

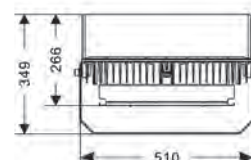
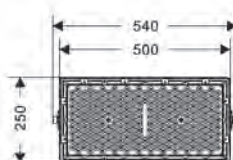

RÉFÉRENCE	PUISSANCES	LUMENS	TEINTE	DIMENSIONS	IP	IK	CODE	PRIX PUBLIC
STADIUM 500W	500W	67480lm	4000K	500mm x 250mm x 130mm	IP66	IK10	704585	999,00 €
STADIUM 1000W	1000W	134650lm	4000K	500mm x 520mm x 130mm	IP66	IK10	704595	1 999,00 €
STADIUM 1500W	1500W	197590lm	4000K	500mm x 790mm x 130mm	IP66	IK10	704596	2 999,00 €
STADIUM 2000W	2000W	276630lm	4000K	500mm x 1060mm x 130mm	IP66	IK10	704597	3 999,00 €

ACCESSOIRE	COULEUR	DIMENSIONS	CODE	PRIX PUBLIC
CASQUETTE STADIUM 500W	NOIR	136mm x 190mm x 500mm	704586	59,90 €





## STADIUM 1000W



**NOUVEAU**  
- JUILLET 2024 -



### DIMENSIONS

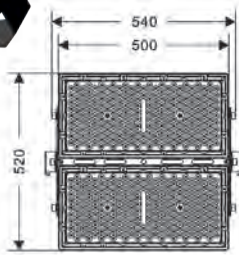

1000W

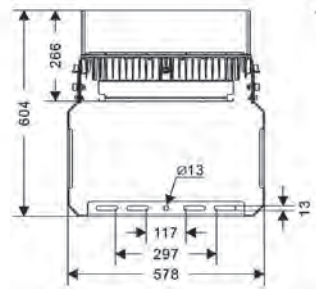
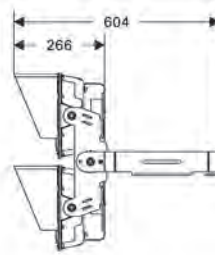

## STADIUM 1500W



### DIMENSIONS

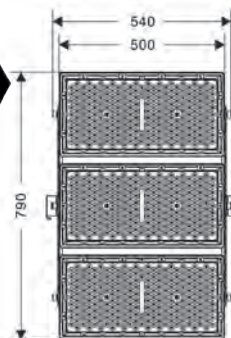

1500W

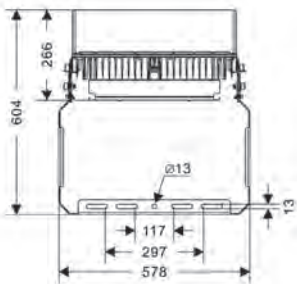
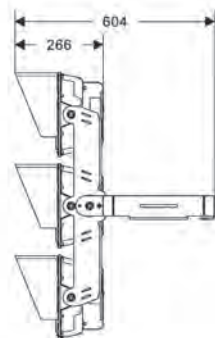





# STADIUM 2000W

**NOUVEAU**

- JUILLET 2024 -

GARANTIE

5 ans



## DIMENSIONS

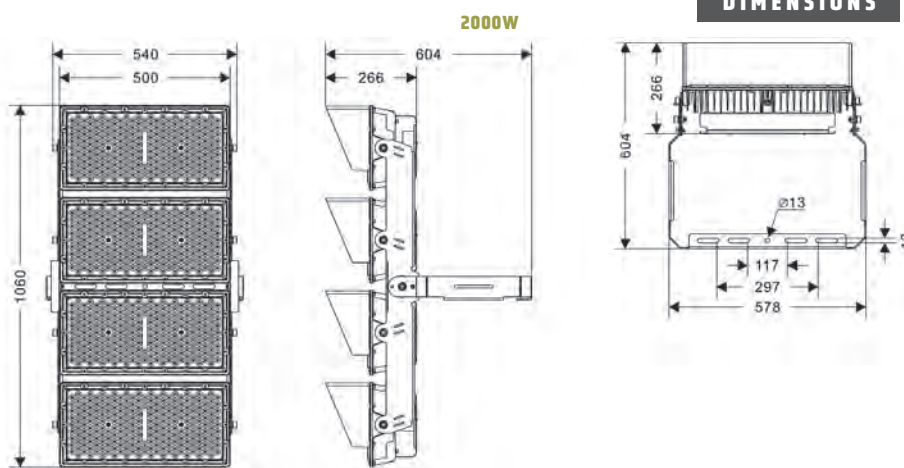

RÉFÉRENCE	PUISSANCES	LUMENS	TEINTE	DIMENSIONS	IP	IK	CODE	PRIX PUBLIC
STADIUM 500W	500W	67480lm	4000K	500mm x 250mm x 130mm	IP66	IK10	704585	999,00 €
STADIUM 1000W	1000W	134650lm	4000K	500mm x 520mm x 130mm	IP66	IK10	704595	1 999,00 €
STADIUM 1500W	1500W	197590lm	4000K	500mm x 790mm x 130mm	IP66	IK10	704596	2 999,00 €
STADIUM 2000W	2000W	276630lm	4000K	500mm x 1060mm x 130mm	IP66	IK10	704597	3 999,00 €

ACCESSOIRE	COULEUR	DIMENSIONS	CODE	PRIX PUBLIC
CASQUETTE STADIUM 500W	NOIR	136mm x 190mm x 500mm	704586	59,90 €



ÉDITION 2024 / SOLUTIONS D'ÉCLAIRAGE / EXTÉRIEUR / HUBLOTS ET APPLIQUES

# HUBLOTS ET APPLIQUES



**NOUVEAU**

## BASIC HUBLOT 30W CCT

### CARACTÉRISTIQUES



3000 K 4000 K 5000 K

GARANTIE  
2 ans



### LES + PRODUITS

- Hublot LED rond de diamètre 250MM
- Corps diffuseur opale en polycarbonate
- LED 30W
- Teinte au choix (3CCT), réglage par switch à l'arrière de l'appareil : 3000K, 4000K ou 5000K
- IP44 / IK04
- Connexion rapide, facilité d'installation
- Couleur : BLANC
- Angle d'ouverture du faisceau lumineux : 120°
- Groupe 0 sur les risques photo biologiques (EN 62 471)
- Lumière stable, pas de fatigue oculaire
- UGR<19
- Installation murale ou plafond

### DIMENSIONS

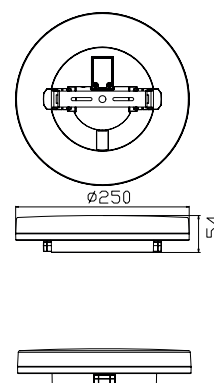

RÉFÉRENCE	COULEUR	PUISSANCE	DIAMÈTRE	HAUTEUR	LUMENS	IP	IK	TEINTE	CODE	PRIX PUBLIC
BASIC HUBLOT 3CCT	BLANC	30W	250mm	54mm	3170lm	IP44	IK04	3000K	704332	29,90 €
					3400lm			4000K		
					3250lm			5000K		





# PALERME LED CCT 15W ET 25W

## CARACTÉRISTIQUES



3000 K 4000 K 6000 K



## LES + PRODUITS

- Hublots extérieurs ronds de diamètre 270 mm (15W) et 355 mm (25W)
- Corps diffuseur opale en polycarbonate
- Couleur BLANC
- Option : collerettes couleur NOIR et ALU
- Option : Kit anti-vandalisme (3 vis + clef)
- Installation murale ou plafond
- IP65
- IK10
- Température de couleur réglable 3000K - 4000K - 6000K via interrupteur intégré dans l'appareil
- Angle d'ouverture 120°
- Durée de vie utile : L80B10 : 50 000 heures (Ta : 25°C)
- Groupe 0 sur les risques photo biologiques selon la NF EN 62 471
- Existe également en version détection de présence intégrée HF



15W



25W

## OPTIONS

### 3 COULEURS DE COLLERETTE



KIT VIS ANTIVANDALISME

### TEMPÉRATURE DE COULEUR RÉGLABLE 4000K-3000K-6000K

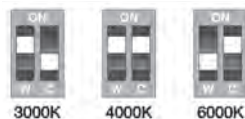

Choix de la température de couleur (3000K-4000K-6000K) grâce aux interrupteurs fixés sur la platine LED du luminaire.

## DIMENSIONS

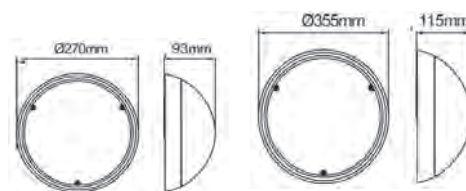

RÉFÉRENCE	PUISSANCE	DIAMÈTRE	HAUTEUR	IP	TEINTE	LUMENS	CODE	PRIX PUBLIC
PALERME 15W CCT	15W	270 mm	93 mm	IP65	3000K	1410 lm	703020	39,80 €
					4000K	1725 lm		
					6000K	1455 lm		
PALERME 25W CCT	25W	355 mm	115 mm	IP65	3000K	2232 lm	703054	75,80 €
					4000K	2760 lm		
					6000K	2230 lm		

## ACCESSOIRES

RÉFÉRENCE	PUISSANCE	DIAMÈTRE	HAUTEUR	IP	TEINTE	LUMENS	CODE	PRIX PUBLIC
COLLERETTE NOIRE PALERME 15W	-	270 mm	93 mm	-	-	-	704515	12,90 €
COLLERETTE NOIRE PALERME 25W	-	355 mm	115 mm	-	-	-	704510	16,90 €
COLLERETTE ALU PALERME 15W	-	270 mm	93 mm	-	-	-	704509	12,90 €
COLLERETTE ALU PALERME 25W	-	355 mm	115 mm	-	-	-	704511	16,90 €
KIT ANTIV PALERME VIS + CLEF	-	-	-	-	-	-	703056	7,90 €

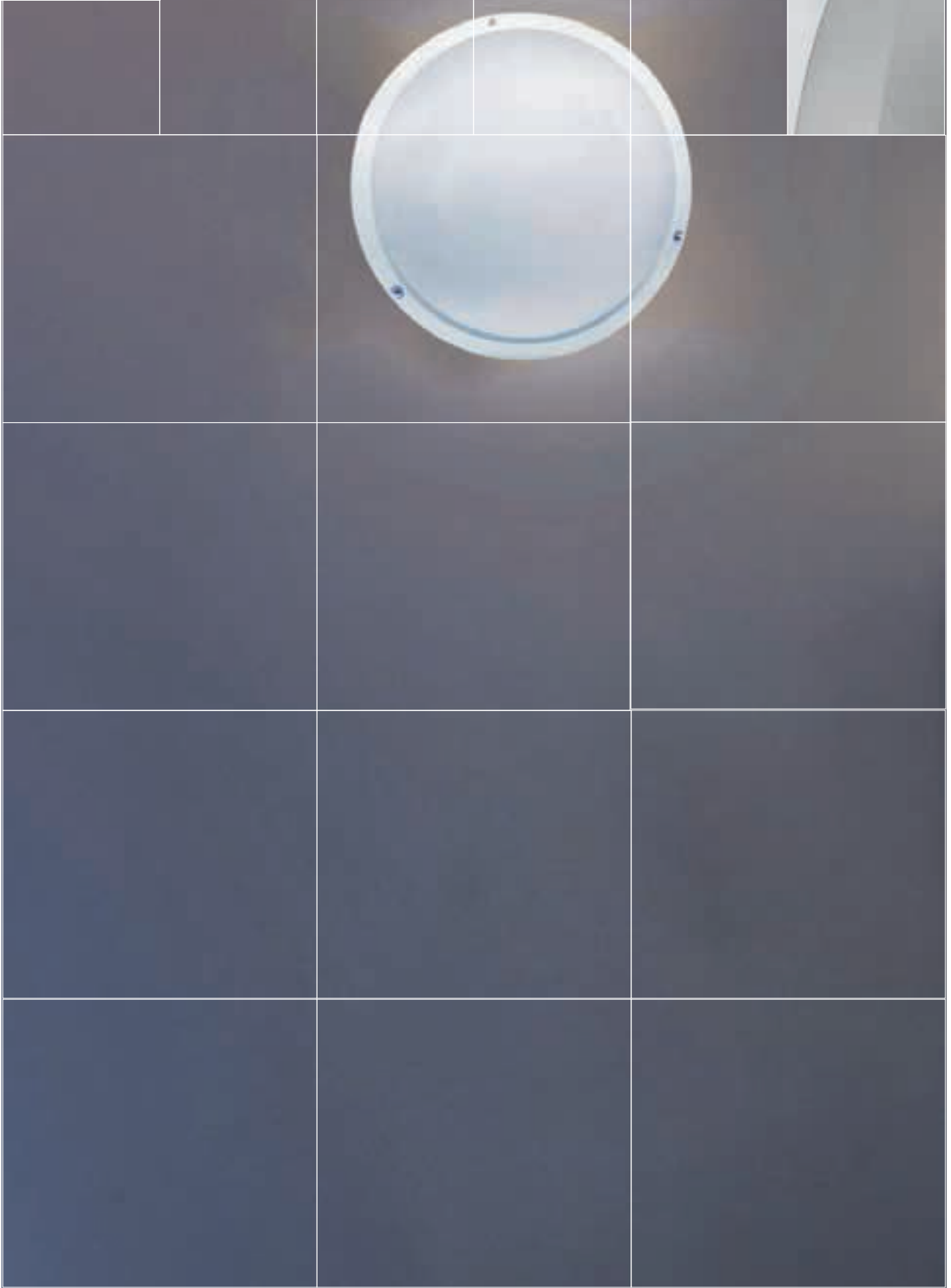



## PALERME DPSP

MODÈLE FOURNI  
AVEC DÉTECTEUR DE PRÉSENCE HF  
SANS PRÉAVIS D'EXTINCTION

## PALERME LED CCT 15W ET 25W DP

(DÉTECTEUR DE PRÉSENCE HF)

### CARACTÉRISTIQUES



3000 K 4000 K 6000 K

GARANTIE

3 ans



TEMPÉRATURE DE COULEUR  
RÉGLABLE 4000K-3000K-6000K



Choix de la température de couleur (3000K-4000K-6000K)  
grâce aux interrupteurs fixés sur la platine LED du luminaire.

### PROGRAMMATION RÉGLABLE DE :

- L'aire de détection
- la durée d'allumage
- le détecteur de lumière du jour
- La période de maintien (hors modèles DPSP)



RÉGLAGES  
À EFFECTUER  
HORS TENSION

### 3 COULEURS DE COLLERETTE



### LES + PRODUITS

- Hublots extérieurs ronds de diamètre 270 mm (15W) et 355 mm (25W)
- Détecteur de présence HF intégrée dans l'appareil
- Réglages possibles : Aire de détection
- Durée d'allumage
- Seuil de lumière. Période de maintien (hors modèles DPSP)
- Corps diffuseur opale en polycarbonate
- Couleur BLANC
- Option : collerettes couleur NOIR et ALU
- Option : Kit anti-vandalisme (3 vis + clef)
- Installation murale ou plafond
- IP65
- IK10
- Température de couleur réglable 3000K - 4000K - 6000K via interrupteur intégré dans l'appareil
- Angle d'ouverture 120°
- Durée de vie utile : L80B10 : 50 000 heures (Ta : 25°C)
- Groupe 0 sur les risques photo biologiques selon la NF EN 62 471

### DIMENSIONS

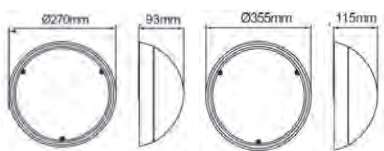

KIT VIS  
ANTIVANDALISME

RÉFÉRENCE	PUISSANCE	DIAMÈTRE	HAUTEUR	IP	TEINTE	LUMENS	CODE	PRIX PUBLIC
<b>PALERME 15W DP CCT</b> Avec préavis d'extinction	15W	270 mm	93 mm	IP65	3000K	1410 lm	703021	79,80 €
					4000K	1725 lm		
					6000K	1455 lm		
<b>PALERME 25W DP CCT</b> Avec préavis d'extinction	25W	355 mm	115 mm	IP65	3000K	2232 lm	703055	129,80 €
					4000K	2760 lm		
					6000K	2230 lm		
<b>PALERME 15W DPSP CCT</b> Sans préavis d'extinction	15W	270 mm	93 mm	IP65	3000K	1410lm	700155	65,00 €
					4000K	1725 lm		
					6000K	1455 lm		
<b>PALERME 25W DPSP CCT</b> Sans préavis d'extinction	25W	355 mm	115 mm	IP65	3000K	2232 lm	704537	99,80 €
					4000K	2760 lm		
					6000K	2230 lm		

### ACCESSOIRES

RÉFÉRENCE	PUISSANCE	DIAMÈTRE	HAUTEUR	IP	TEINTE	LUMENS	CODE	PRIX PUBLIC
<b>COLLERETTE NOIRE PALERME 15W</b>	-	270 mm	93 mm	-	-	-	704515	12,90 €
<b>COLLERETTE NOIRE PALERME 25W</b>	-	355 mm	115 mm	-	-	-	704510	16,90 €
<b>COLLERETTE ALU PALERME 15W</b>	-	270 mm	93 mm	-	-	-	704509	12,90 €
<b>COLLERETTE ALU PALERME 25W</b>	-	355 mm	115 mm	-	-	-	704511	16,90 €
<b>KIT ANTIV PALERME VIS + CLEF</b>	-	-	-	-	-	-	703056	7,90 €



## PALERME 15W DP IR

**NOUVEAU**

- JUIN 2024 -

### LES + PRODUITS

- Hublot extérieur rond avec détecteur de présence INFRA-ROUGE intégré
- Temporisation réglable de 10 secondes à 10 minutes
- Capteur crépusculaire réglable de 10 lux à 2000 lux
- Diamètre 270 MM
- Couleur BLANC (option : collerettes NOIR 704515 et ALU 704509)
- Option : kit anti-vandalisme 703056 (3 vis + clef)
- Installation murale ou plafonnier
- IP65, IK10
- Température de couleur réglable 3000K - 4000K - 5000K via un interrupteur intégré dans l'appareil
- Angle d'ouverture 120°
- Durée de vie utile L80B10 : 50 000 heures (Ta : 25°C)
- Groupe 0 sur les risques photo biologiques selon la NF EN 62 471

### CARACTÉRISTIQUES



3000 K 4000 K 5000 K

GARANTIE

3 ans



### DIMENSIONS

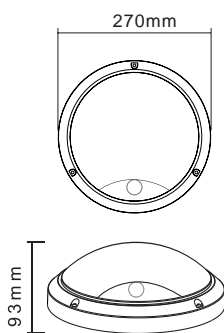

### DÉTECTEUR DE PRÉSENCE INFRAROUGE INTÉGRÉ



RÉFÉRENCE	PUISSANCE	DIAMÈTRES	HAUTEUR	HAUTEUR DE POSE CONSEILLÉE	RAYON DE DÉTECTION
PALERME DP IR	15W	270mm	93mm	3,5m	maxi 8m





RÉGLAGES CAPTEUR CRÉPUSCULAIRE	TEMPORISATION	LUMENS	IP	IK	TEINTE	CODE	PRIX PUBLIC
de 10lux à 2000lux	de 10sec à 10min	1410lm 1725lm 1455lm	IP65	IK10	3000K 4000K 5000K	704568	55,90 €



## POMPEI 25W

### LES + PRODUITS

- Hublots extérieurs ronds de diamètre 300 mm
- IP54
- IK10
- LED 25W restituant 1750 lm
- Angle d'ouverture 120°
- Durée de vie utile : L80B10 : 50 000 heures
- Corps / Diffuseur opale : polycarbonate
- Groupe 0 sur les risques photobiologiques selon la NF EN 62 471
- Position d'installation : murale et plafonnier
- Peinture couleur gris anthracite

### CARACTÉRISTIQUES



GARANTIE

2 ans



### DIMENSIONS

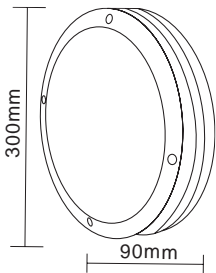

RÉFÉRENCE	PUISSANCE	DIMENSIONS	LUMENS	TEINTE	IP	CODE	PRIX PUBLIC
POMPÉI 25W	25W LED	300mmX90mm	1 750 lm	4000K	IP54	706000	119,80 €





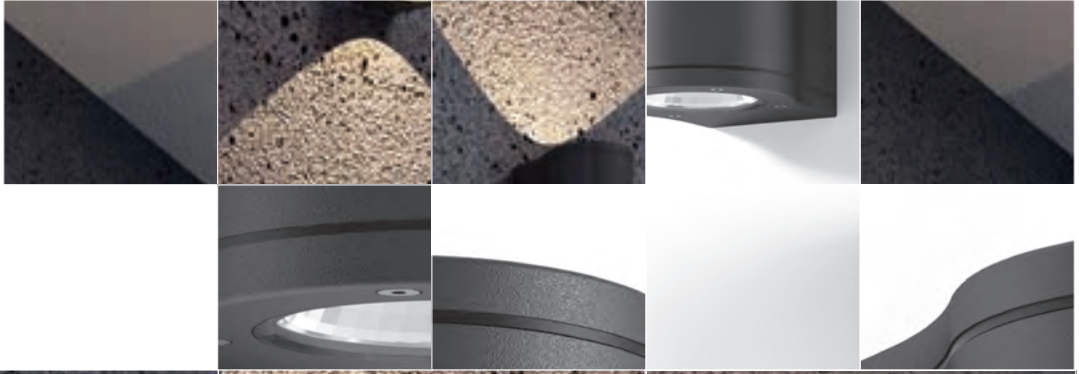



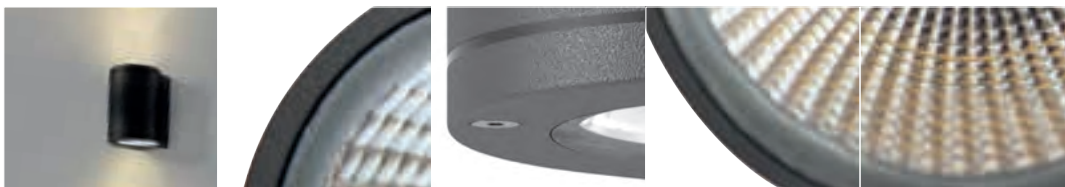

## NOGENT LED 20W

### CARACTÉRISTIQUES



GARANTIE

3 ans

### LES + PRODUITS

- Applique extérieure LED, faisceau bidirectionnel (DIRECT/INDIRECT)
- Equipé de deux platines LED avec réflecteur aluminium
- Corps en fonte d'aluminium
- Couleur : GRIS ANTHRACITE
- Verre trempé de 5 mm
- Eclairage DIRECT / INDIRECT
- Durée de vie utile : L80B10 : 50 000 heures (Ta : 25°C)
- Design moderne, idéal pour l'éclairage de façades, terrasses et balcons



### DIMENSIONS

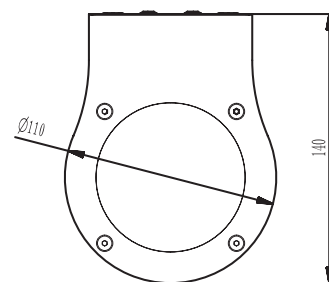
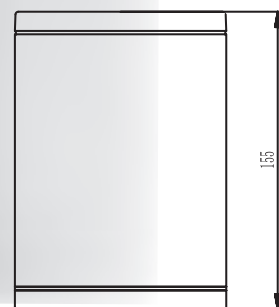

RÉFÉRENCE	PUISSANCE	DIAMÈTRE	HAUTEUR	EPAISSEUR	LUMENS	IP	IK	TEINTE	CODE	PRIX PUBLIC
NOGENT 20W	2x10W	110 mm	155 mm	140 mm	1360lm	IP54	IK05	3000K	704508	179,80 €



## RUBIC 12W

### LES + PRODUITS

- Applique au design très moderne équipée de deux platines LED SMD
- Double éclairage LED 12W
- Corps / diffuseur : fonte d'aluminium / polycarbonate
- Très résistant à tout type de corrosion
- Anti-éblouissement
- Étanchéité à l'eau : IP54
- Couleur : GRIS ANTHRACITE
- IK 06
- Durée de vie utile L80 B10 : 50 000 H (T 25°C)
- Groupe 0 sur les risques photobiologiques selon la NF EN 62471

### CARACTÉRISTIQUES

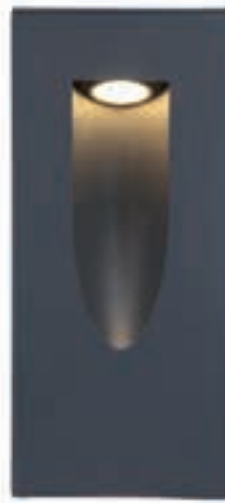

### DIMENSIONS

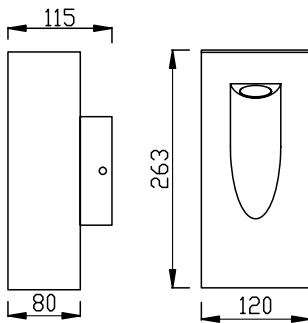

RÉFÉRENCE	COULEUR	PUISSANCE	DIMENSIONS	HAUTEUR	LUMENS	IP	IK	TEINTE	CODE	PRIX PUBLIC
RUBIC 12W	GRIS ANTHRACITE	2x6W	120mm x 115mm	263mm	910lm	IP54	IK06	3000K	704205	119,80 €



## SARE E27

### CARACTÉRISTIQUES



### LES + PRODUITS

- Applique au design moderne
- E27 (livré non lampé)
- Corps / diffuseur : fonte d'aluminium / verre
- Très résistant à tout type de corrosion
- Étanchéité à l'eau : IP65
- Couleur : GRIS ANTHRACITE
- IK 06



Lampe E27 non fournie

### DIMENSIONS

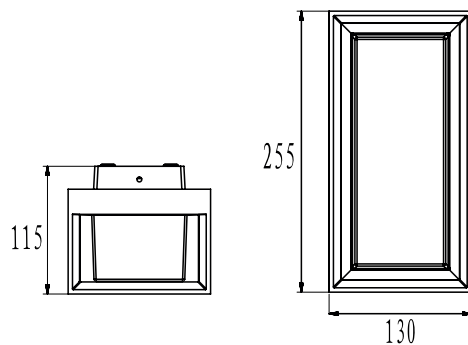

RÉFÉRENCE	COULEUR	PUISSANCE	DIMENSIONS	HAUTEUR	LUMENS	IP	IK	TEINTE	CODE	PRIX PUBLIC
SARE E27	GRIS ANTHRACITE	A lamper E27 - Max 20W	130mm x 115mm	255mm	-	IP65	IK06	-	700146	199,80 €



# ENCASTRÉS DE SOL





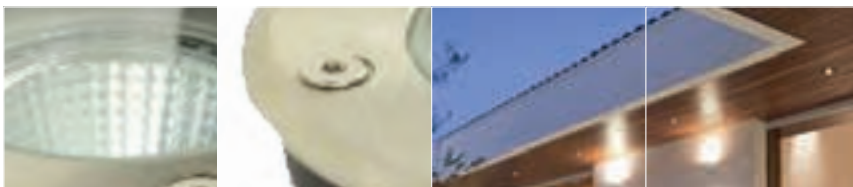

## HONFLEUR GU10 MR16

### CARACTÉRISTIQUES



### LES + PRODUITS

- Encastré de sol GU10/MR16 316L
- Excellente étanchéité IP67
- Accessoire breveté H2O STOP inclus : évite les infiltrations d'eau par capillarité
- Roulage possible : 2 tonnes
- Faire un drainage gravier de 30 cm et graisser les vis
- Colerette INOX 316L (résiste en milieux salins)
- Prévoir LAMPE LED GU10 (4000K - code 700817 / 3000K - code 700818) Dimmable
- Livré avec un câble de 1 mètre (H05RN-F 3G1mm<sup>2</sup>) et un connecteur rapide étanche.
- Livré avec une douille GU10 montée, et une douille MR16 séparée (prévoir transformateur et lampe MR16 pour version TBT).

■ Câblage souple H07-RNF IMPÉRATIF

### DIMENSIONS

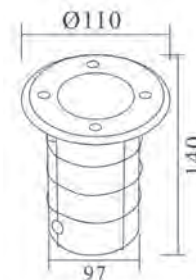

### OPTIONS



Lampe GU10 7W  
non fournie

**H2O STOP** : Accessoire breveté inclus : évite les infiltrations d'eau par capillarité



RÉFÉRENCE	PUISSANCE	DIAMÈTRE ENCAST.	HAUTEUR	IP	IK	LUMENS	TEINTE	CODE	PRIX PUBLIC
HONFLEUR GU10 MR16	-	Ø 97mm	140 mm	IP67	IK08	-	-	704517	49,90 €
OPTIONS	PUISSANCE	DIAMÈTRE	HAUTEUR	IP	LUMENS	TEINTE	CODE	PRIX PUBLIC	
LAMPE LED GU10 4000K DIMMABLE	7W LED	Ø 50 mm	53 mm	IP 20	487 lm	4000K	700817	5,80 €	
LAMPE LED GU10 3000K DIMMABLE	7W LED	Ø 50 mm	53 mm	IP 20	450 lm	3000K	700818	5,80 €	



ÉDITION 2024 / SOLUTIONS D'ÉCLAIRAGE / EXTÉRIEUR / ENCASTRÉS DE SOL







### CARACTÉRISTIQUES



- Orientable +15°/-15°
- IP67 + IK10
- H2O STOP : Accessoire breveté inclus : évite les infiltrations d'eau par capillarité

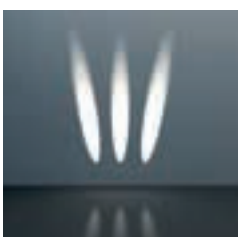
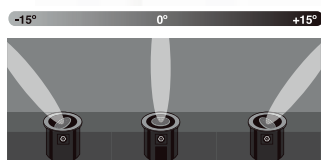

## HONFLEUR 15W

### LES + PRODUITS

- Encastré de sol LED 15W 316L
- Orientable +15°/-15°
- Excellente étanchéité IP67 avec verre et joints d'étanchéité
- Accessoire breveté H2O STOP inclus : évite les infiltrations d'eau par capillarité
- Equipé d'un réflecteur aluminium haute performance
- Livré avec un boîtier de connexion étanche (2 entrées, 1 sortie)
- Roulage possible : 2 tonnes
- Dissipateur thermique extrudé
- Faire un drainage gravier de 30 cm et graisser les vis
- Colerette INOX 316L (résiste en milieux salins)
- Durée de vie utile : L80B10 : 50 000 H (Ta : 25°C)
- Livré avec 1 mètre de câble H05RN-F 3G1mm²

■ Câblage souple H07-RNF IMPÉRATIF

### DIMENSIONS

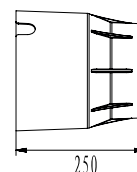
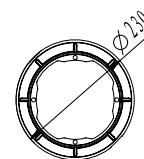
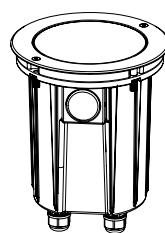
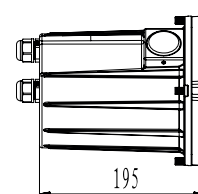
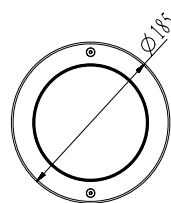

RÉFÉRENCE	PUISSANCE	DIAM. ENCASTR.	DIAMÈTRE	HAUTEUR	IP	IK	LUMENS	TEINTE	CODE	PRIX PUBLIC
HONFLEUR 15W	15W	230mm	185mm	250mm	IP67	IK10	950 lm	3000K	704504	390,00 €



# BORNES ET TOTEMS





## CUBIC 12W

### CARACTÉRISTIQUES



GARANTIE

2 ans

### LES + PRODUITS

- Borne au design très moderne équipée de deux platines LED SMD
- Eclairage des deux côtés de l'appareil
- LED 12W
- Corps : fonte d'aluminium
- Très résistant à tout type de corrosion
- Anti-éblouissement
- Étanchéité à l'eau : IP54
- Couleur : GRIS ANTHRACITE (approchant RAL7016)
- IK 08
- Connexion rapide intégrée dans boîtier étanche livrée avec l'appareil
- Durée de vie utile L80 B10 : 50 000 H (T 25°C)
- Groupe 0 sur les risques photobiologiques selon la NF EN 62471

■ Câblage souple H07-RNF IMPÉRATIF

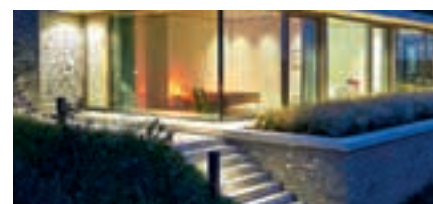

### DIMENSIONS

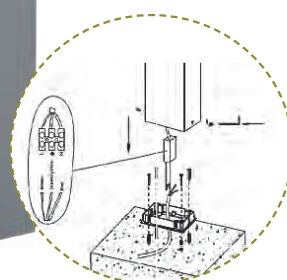

RÉFÉRENCE	PUISSANCE	DIMENSIONS	LUMENS	TEINTE	IP	CODE	PRIX PUBLIC
CUBIC	2 X 6W	650 X 120 X 80 mm	650 lm	3000K	IP54	704444	159,80 €



# OBUS 10W / OBUS L 20W

## LES + PRODUITS

- Borne équipée d'une platine LED
- Optique cylindrique en polycarbonate translucide anti UV
- Corps / diffuseur : fonte d'aluminium / polycarbonate
- Très résistant à tout type de corrosion
- Anti-éblouissement par rétro-éclairage
- Étanchéité à l'eau : IP65
- Couleur : GRIS ANTHRACITE (approchant RAL7016)
- IK 06
- LED 10W pour OBUS et LED 20W pour OBUS L
- Connexion rapide intégrée dans boîtier étanche livrée avec l'appareil
- Durée de vie utile L80 B10 : 50 000 H (T 25°C)
- Groupe 0 sur les risques photobiologiques selon la NF EN 62471

## CARACTÉRISTIQUES



GARANTIE  
**2 ans**

■ Câblage souple HO7-RNF IMPÉRATIF

## DIMENSIONS

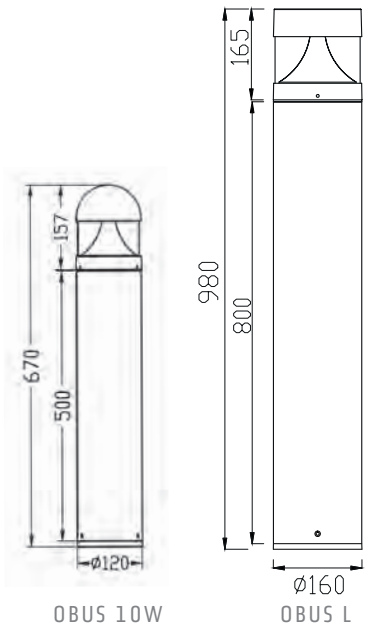

OBUS 10W



OBUS L 20W



RÉFÉRENCE	COULEUR	PUISSANCE	DIMENSIONS	HAUTEUR	LUMENS	IP	IK	TEINTE	CODE	PRIX PUBLIC
OBUS 10W	GRIS ANTHRACITE	10W	diam 120mm	670mm	730 lm	IP65	IK06	3000K	704443	139,80 €
OBUS L 20W	GRIS ANTHRACITE	20W	diam 160mm	980mm	2360lm	IP65	IK06	3000K	704449	279,00 €

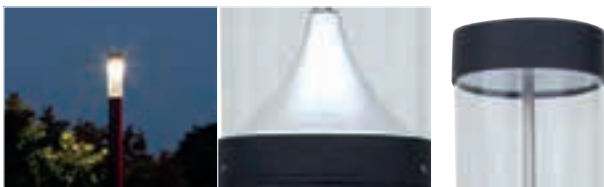

## OBUS XXL 30W

### CARACTÉRISTIQUES



### LES + PRODUITS

- TOTEM éclairage urbain LED 30W, hauteur 3 m
- Corps et diffuseur en fonte d'aluminium et polycarbonate
- Couleur : GRIS ANTHRACITE (approchant RAL7016)
- Étanche à l'eau : IP65
- IK06
- Faisceau lumineux : 360°
- Durée de vie utile L80 B10 : 50 000 heures (T 25°C)
- Produit livré avec son kit d'installation
- Source LED de marque PHILIPS

■ Câblage souple HO7-RNF IMPÉRATIF

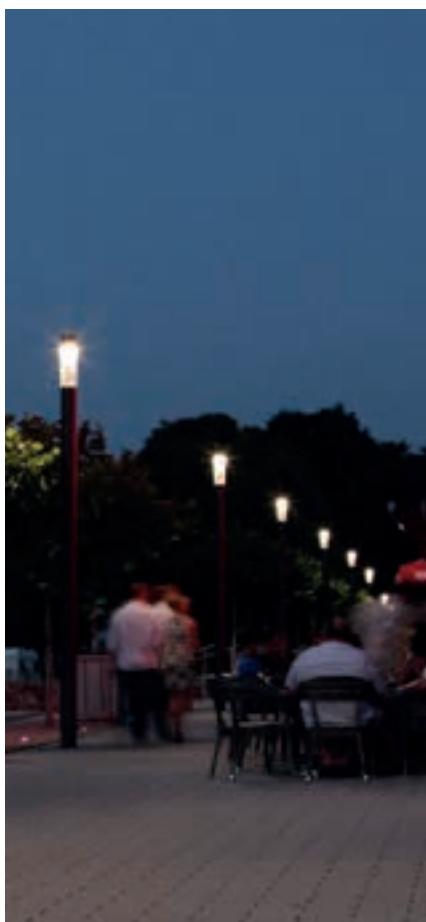

### DIMENSIONS

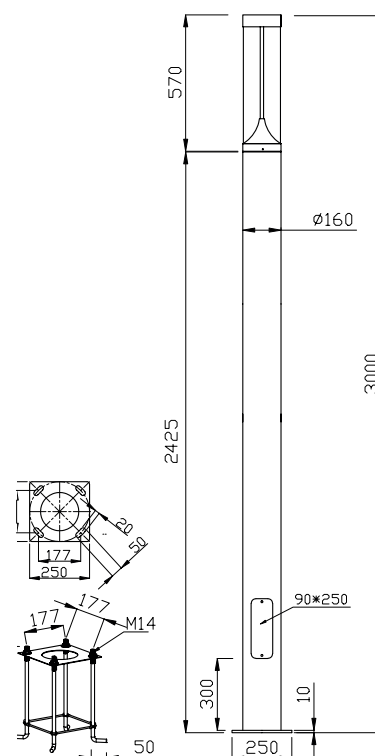

RÉFÉRENCE	COULEUR	PUISSANCE	BASE	DIAMÈTRE	HAUTEUR	LUMENS	IP	IK	TEINTE	CODE	PRIX PUBLIC
OBUS XXL 30W	GRIS ANTHRACITE	30W	177mmx177mm haut 400mm	160mm	3000mm	2350lm	IP65	IK06	3000K	700144	799,80 €



## KENYA 12W

### LES + PRODUITS

- Borne au design très moderne équipée de deux platines LED SMD
- LED 12W
- Corps : fonte d'aluminium
- Très résistant à tout type de corrosion
- Anti-éblouissement
- Étanchéité à l'eau : IP54
- Couleur : GRIS ANTHRACITE (approchant RAL7016)
- IK 06
- Connexion rapide intégrée dans boîtier étanche livrée avec l'appareil
- Durée de vie utile L80 B10 : 50 000 H (T 25°C)
- Groupe 0 sur les risques photobiologiques selon la NF EN 62471

### ■ Câblage souple HO7-RNF IMPÉRATIF



### CARACTÉRISTIQUES



### DIMENSIONS

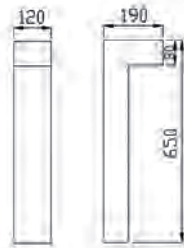

RÉFÉRENCE	COULEUR	PUISSANCE	DIMENSIONS	HAUTEUR	LUMENS	IP	IK	TEINTE	CODE	PRIX PUBLIC
<b>KENYA 12W</b>	GRIS ANTHRACITE	12W	120mmx190mm	650mm	960lm	IP54	IK06	3000K	704213	159,80 €



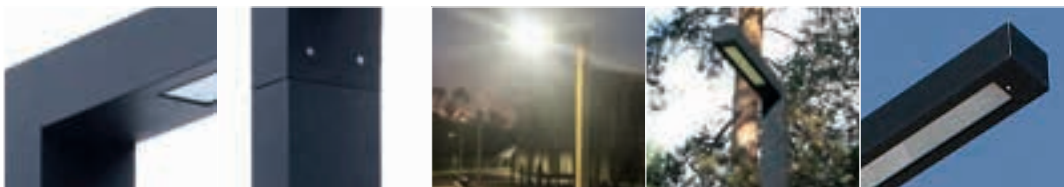

## KENYA XXL 30W

### CARACTÉRISTIQUES



GARANTIE

2 ans

### LES + PRODUITS

- TOTEM éclairage urbain LED 30W, hauteur 3,5 M
- Corps et diffuseur en fonte d'aluminium et polycarbonate
- Couleur : GRIS ANTHRACITE (approchant RAL7016)
- Étanche à l'eau : IP65
- IK10
- Faisceau lumineux : 360°
- Durée de vie utile L80 B10 : 50 000 heures (T 25°C)
- Produit livré avec son kit d'installation

■ Câblage souple H07-RNF IMPÉRATIF



### DIMENSIONS

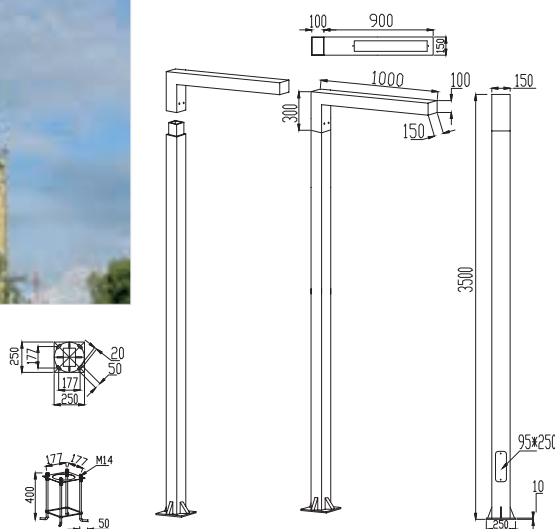

RÉFÉRENCE	COULEUR	PUISSANCE	BASE	LONGUEUR TÊTE	EPAISSEUR	HAUTEUR	LUMENS	IP	IK	TEINTE	CODE	PRIX PUBLIC
KENYA XXL 30W	GRIS ANTHRACITE	30W	177mmx177m haut 400mm	1000mm	150mm	3500mm	2259lm	IP65	IK10	3000K	700145	1119,80 €

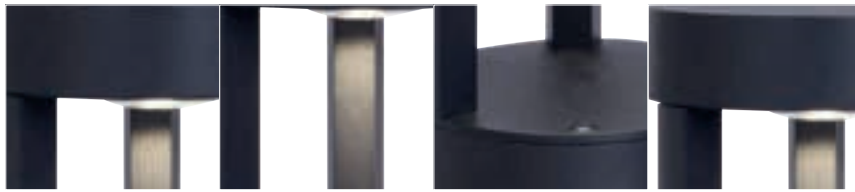

## BALI 10W



### LES + PRODUITS

- Eclairage résidentiel
- Corps en fonte d'aluminium
- Couleur : GRIS ANTHRACITE (approchant RAL7016)
- Toutes nos bornes sont équipés de driver de marque TRIDONIC
- Durée de vie utile L70 B50 : 50 000 heures (Ta 25°C)
- Groupe 0 sur les risques photobiologiques selon la NF EN 62471
- Source LED de marque PHILIPS

### CARACTÉRISTIQUES



GARANTIE

2<sup>ans</sup>

- Câblage souple HO7-RNF IMPÉRATIF

### DIMENSIONS

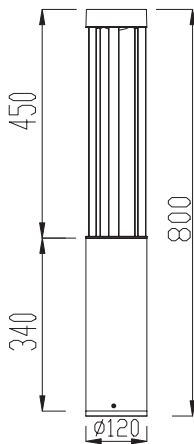

RÉFÉRENCE	COULEUR	PUISSANCE	DIMENSIONS	HAUTEUR	LUMENS	IP	IK	TEINTE	CODE	PRIX PUBLIC
<b>BALI 10W</b>	GRIS ANTHRACITE	10W	120mm diam	800mm	830lm	IP65	IK10	3000K	700135	149,80 €

## BALI XXL 35W

### CARACTÉRISTIQUES



### LES + PRODUITS

- TOTEM éclairage urbain 35W
- Hauteur : 3.5 mètres
- Corps aluminium
- Gris anthracite (approchant RAL7016)
- IP65
- IK10
- Durée de vie L80B10 : 50000H (Ta : 25°C)
- Luminaire livré avec son kit d'installation
- Groupe 0 sur les risques photobiologiques (EN 62 471)

■ Câblage souple H07-RNF IMPÉRATIF

### DIMENSIONS

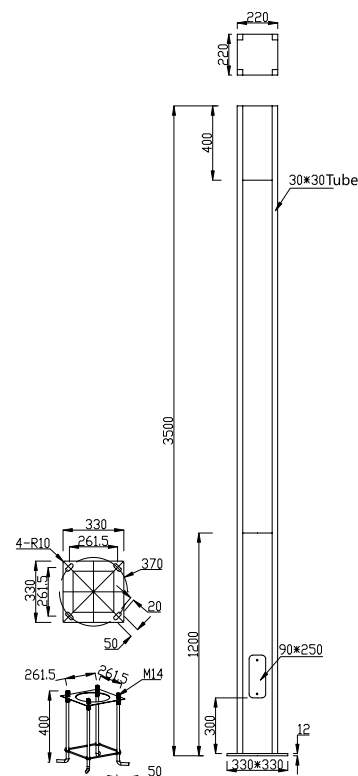

RÉFÉRENCE	COULEUR	PUISSANCE	DIMENSIONS	HAUTEUR	LUMENS	IP	IK	TEINTE	CODE	PRIX PUBLIC
BALI XXL	GRIS ANTHRACITE	35W	220mm x 220mm	3500mm	4620lm	IP65	IK10	3000K	704459	1 119,80 €





# SPOTS SUR PATÈRE ET PIQUET





## VITTEL 6W

### CARACTÉRISTIQUES



GARANTIE

2 ans

### LES + PRODUITS

- Puce LED 6W de marque CREE
- Couleur NOIR SABLE
- Livré avec patère + piquet et 1 mètre de câble H07RN-F
- Étanche à l'eau IP65
- Très résistant IK08
- Faisceau lumineux 24°
- Durée de vie utile : L80B10 : 50 000 H (Ta : 25°C)
- Groupe 0 sur risques photobiologiques selon la NF EN 62471
- Idéal pour mettre en valeur pour jardins et façades

- LIVRÉ AVEC PATÈRE ET PIQUET (AU CHOIX)
- ÉQUIPÉ D'1 MÈTRE DE CÂBLE



### DIMENSIONS

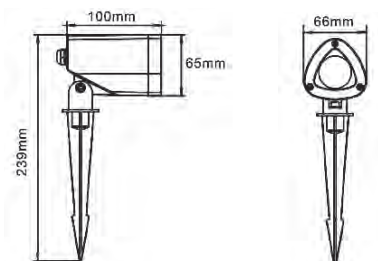

RÉFÉRENCE	PUISSANCE	DIMENSIONS	LUMENS	TEINTE	IP	CODE	PRIX PUBLIC
VITTEL 6W 4000K	6W LED	100 mm X 66 mm /Hauteur 239 mm	674 lm	4000K	65	704433	49,80 €
VITTEL 6W 3000K	6W LED	100 mm X 66 mm /Hauteur 239 mm	627 lm	3000K	65	704432	49,80 €









## VITTEL 6W

### CARACTÉRISTIQUES



### LES + PRODUITS

- Puce LED 6W de marque CREE
- Couleur NOIR SABLE
- Livré avec patère + piquet et 1 mètre de câble H07RN-F
- Étanche à l'eau IP65
- Très résistant IK08
- Faisceau lumineux 24°
- Durée de vie utile : L80B10 : 50 000 H (Ta : 25°C)
- Groupe 0 sur risques photobiologiques selon la NF EN 62471
- Idéal pour mettre en valeur pour jardins et façades



- LIVRÉ AVEC PATÈRE ET PIQUET (AU CHOIX)
- ÉQUIPÉ D'1 MÈTRE DE CÂBLE

### DIMENSIONS

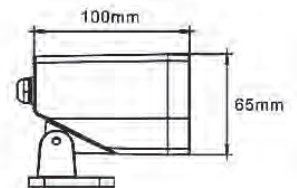

RÉFÉRENCE	PUISSANCE	DIMENSIONS	LUMENS	TEINTE	IP	CODE	PRIX PUBLIC
VITTEL 6W 4000K	6W LED	100 mm X 66 mm /Hauteur 239 mm	674 lm	4000K	65	704433	49,80 €
VITTEL 6W 3000K	6W LED	100 mm X 66 mm /Hauteur 239 mm	627 lm	3000K	65	704432	49,80 €



# ENCASTRÉS ET SAILLIES





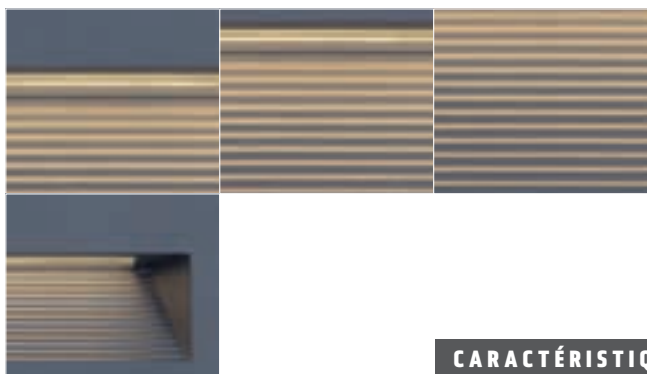

# DRAKAR 10W

## CARACTÉRISTIQUES



## LES + PRODUITS

- Encastré LED mural idéal pour l'éclairage des circulations extérieures (PMR)
- Equipé d'une platine LED 10W
- Couleur : GRIS ANTHRACITE (approchant RAL7016)
- Etanche à l'eau IP65
- Très résistant IK06
- Faisceau lumineux 33°
- Durée de vie utile : L80B10 : 50 000 H (Ta : 25°C)
- Groupe 0 sur risques photobiologiques selon la NF EN 62471
- Orientation du flux vers le sol

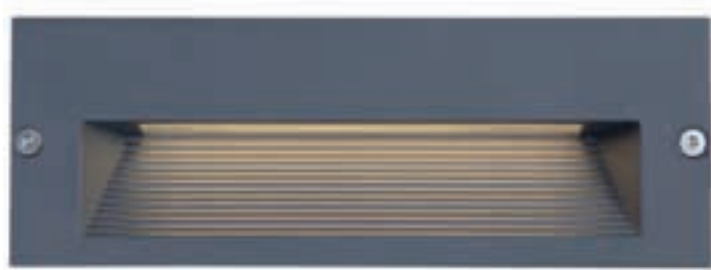

## DIMENSIONS

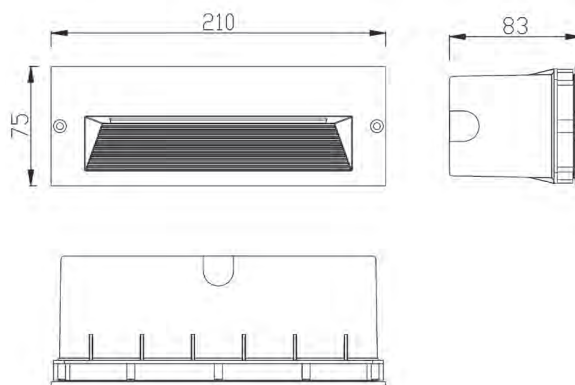

RÉFÉRENCE	PUISSANCE	LUMENS	IP	TEINTE	CODE	PRIX PUBLIC
DRAKAR ENCASTRÉ	10W LED	130 lm	IP65	3000K	704445	69,80 €



ÉDITION 2024 / SOLUTIONS D'ÉCLAIRAGE AGE / EXTÉRIEUR / ENCASTRÉS ET SAILLIE





## ASCAIN

### CARACTÉRISTIQUES



### LES + PRODUITS

- Encastré LED mural idéal pour l'éclairage des circulations extérieures (PMR)
- Orientation du flux vers le sol
- Equipé d'une platine LED
- Design très moderne
- Partie extérieure en verre BLANC
- Étanche à l'eau IP65
- Très résistant IK06
- Durée de vie utile : L80B10 : 50 000 H (Ta : 25°C)
- Groupe 0 sur risques photobiologiques selon la NF EN 62471

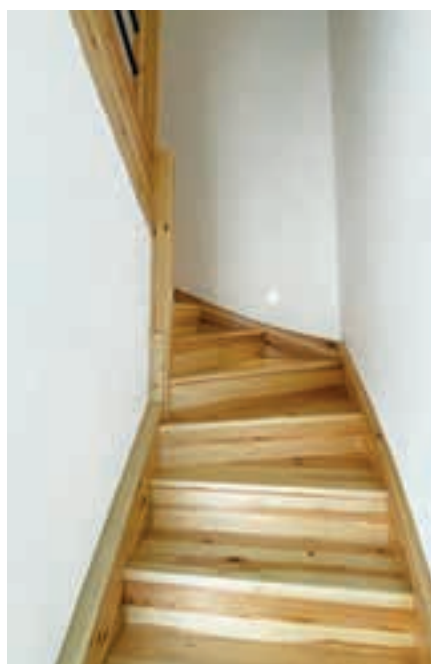

• LIVRÉ AVEC SA BOÎTE D'ENCASTREMENT STANDARD DE DIAMÈTRE D'ENCASTREMENT 66MM  
• DRIVER INTÉGRÉ DANS LA BOÎTE D'ENCASTREMENT (ET NON DÉPORTÉ)

### DIMENSIONS

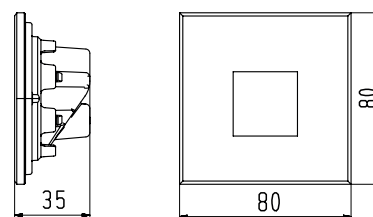

RÉFÉRENCE	PUISSANCE	EXTERIEUR	HAUTEUR	LUMENS	IP	IK	TEINTE	CODE	PRIX PUBLIC
ASCAIN	2W	80mm x 80mm	35 mm	150 lm	IP65	IK06	3000K	702023	93,80 €



# ÉCLAIRAGE ROUTIER ET URBAIN







# ÉCLAIRAGE PUBLIC / SEATTLE 80W

## CARACTÉRISTIQUES

**NOUVEAU**  
- MAI 2024 -

- >80**  
IRC
- <19**  
UGR
- IP 65**
- 08**  
IK
- CLASSE I**
- CE**
- ROHS COMPLIANT**
- 5 ans**  
GARANTIE



## LES + PRODUITS

- Design moderne, conception épurée
- Puce LED PHILIPS 3030
- Couleur : gris sablé (approchant RAL7037)
- Driver MEANWELL IP67
- Efficacité lumineuse >170 lm/Watt
- Maintenance facilitée : ouverture du capot sans outil
- Mise hors-tension automatique lors de l'ouverture de l'appareil
- Protection contre les surtensions jusqu'à 10 000 volts : garantie une meilleure durée de vie du produit
- Corps en fonte d'aluminium: surface lisse réduisant l'accumulation de poussières et le dépôt de déchets organiques
- Montage vertical ou horizontal
- Durée de vie L80B10 (Ta :25° C): 50 000 Heures
- Excellente performance de dissipation de chaleur incorporée dans l'appareil
- Crosse réglable de -15° / +15°
- Visserie INOX 316L
- Livré avec 1M de câble H07-RNF

**NOUVEAU :**  
**>170 LM/W**

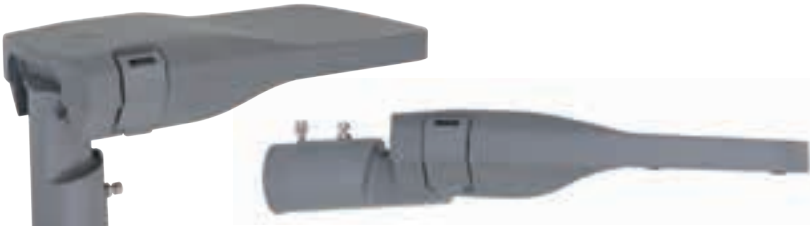

## DIMENSIONS

**L 627 X W 271.5 X H 103.2 mm**

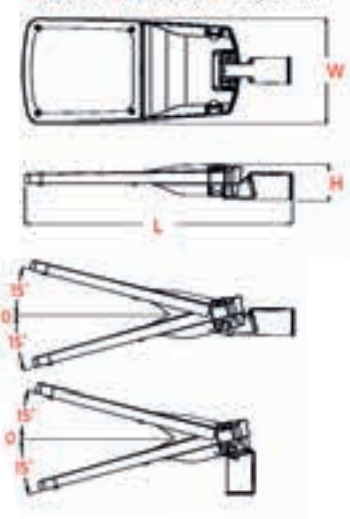

RÉFÉRENCE	COULEUR	PUISSANCE	DIMENSIONS	DIAM MÂT	LUMENS	IP	IK	TEINTE	CODE	PRIX PUBLIC
SEATTLE 80W	GRIS SABLE (proche RAL7037)	80W	L 627mm x l 271mm x h 103mm	diam 60mm	14240lm	IP65	IK08	3000K	704240	399,00 €



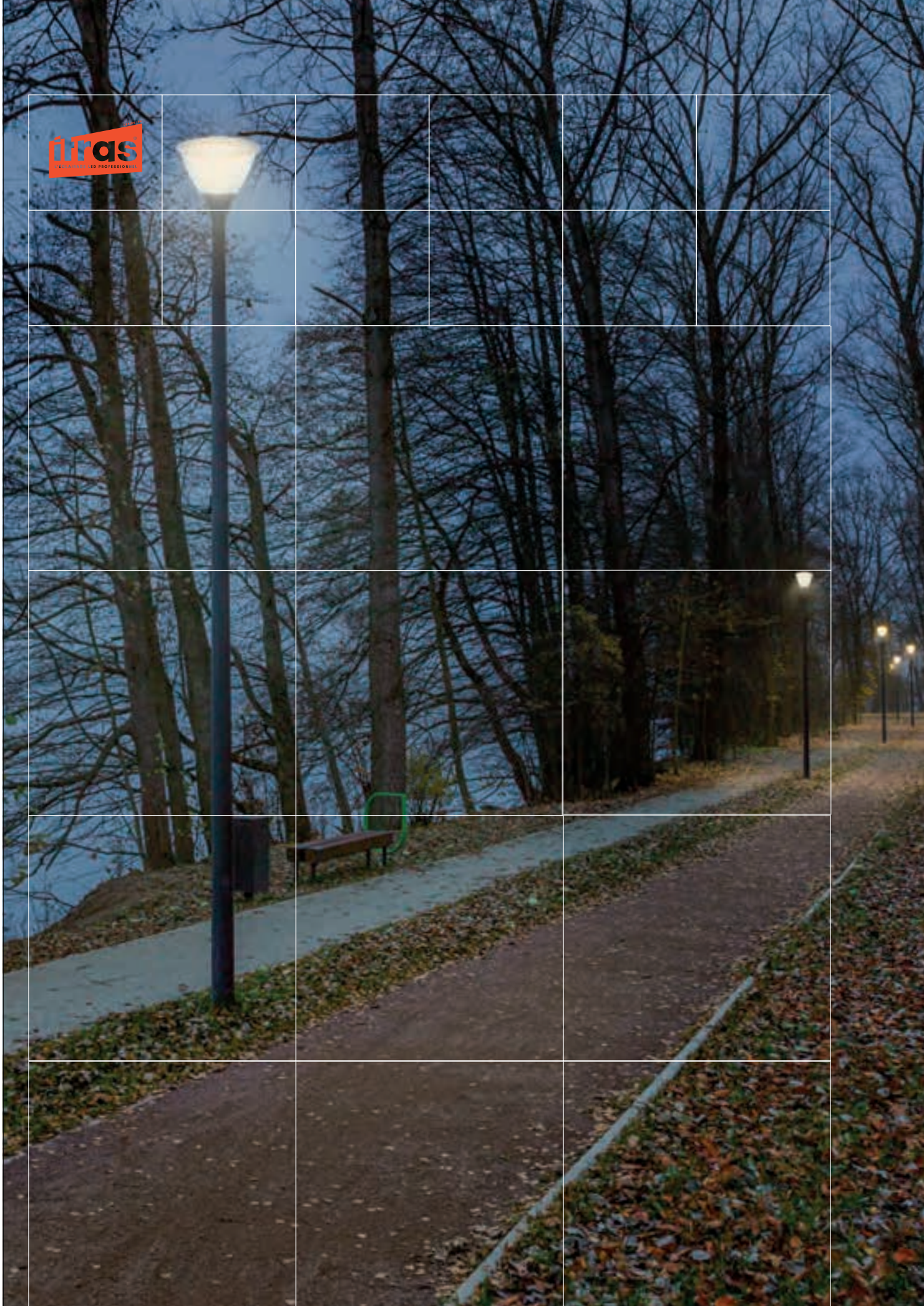





## JUPITER 55W

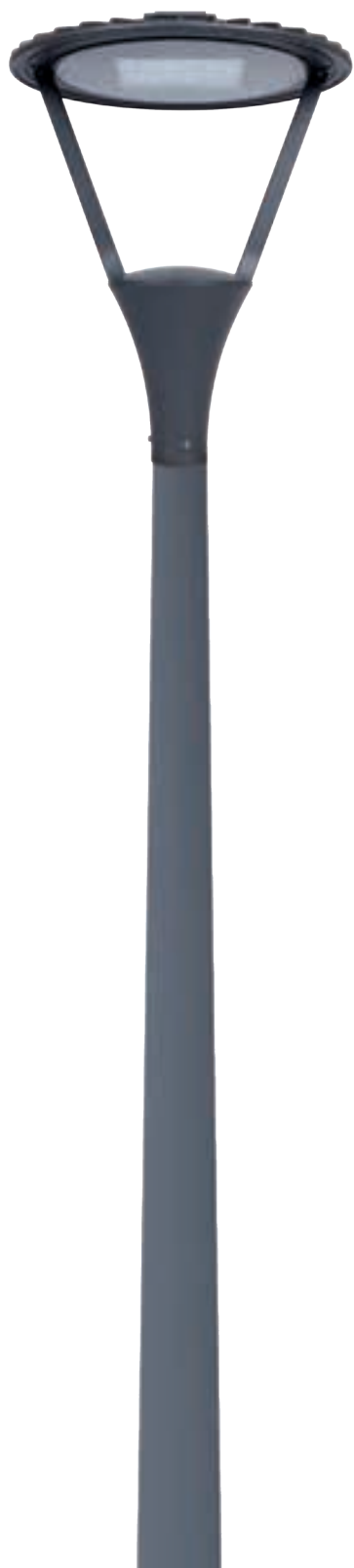

### CARACTÉRISTIQUES



GARANTIE

5 ans



### LES + PRODUITS

- Eclairage urbain LED au design moderne
- Design moderne, conception épurée
- Platine LED de marque Philips
- Couleur : GRIS ANTHRACITE (approchant RAL7016)
- Driver MEANWELL IP67
- Matériau : corps fonte d'aluminium
- Durée de vie L80B10 (Ta :25° C) : 50 000 Heures
- Groupe 0 sur les risques photobiologiques selon la NF EN 6247
- Excellente performance de dissipation de chaleur incorporée dans l'appareil
- Visserie INOX 316L

### DIMENSIONS

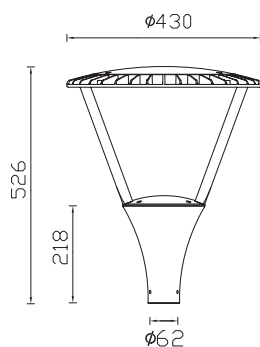

RÉFÉRENCE	PUISSANCE	HAUTEUR	DIAMÈTRE	DIAMÈTRE MÂT	IP	LUMENS	TEINTE	CODE	PRIX PUBLIC
JUPITER 55W	55W	526 mm	430 mm	62 mm	IP65	4950 lm	3000K	704448	399,80 €







## VENUS 80W

**NOUVEAU**  
- JUIN 2024 -

### CARACTÉRISTIQUES



GARANTIE  
**5 ans**

### LES + PRODUITS

- Éclairage urbain LED
- Design moderne, conception épurée
- Platine LED de marque Philips
- Couleur : GRIS ANTHRACITE (approchant RAL7016)
- Driver MEANWELL IP67
- Matériau : corps fonte d'aluminium
- Durée de vie L80B10 (Ta :25° C) : 50 000 Heures
- Groupe 0 sur les risques photobiologiques selon la NF EN 6247
- Excellente performance de dissipation de chaleur incorporée dans l'appareil
- Visserie INOX 316L



### DIMENSIONS

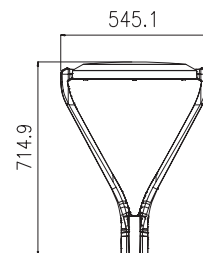

RÉFÉRENCE	COULEUR	PUISSANCE	HAUTEUR	DIAMÈTRE TÊTE	DIAM MÂT	LUMENS	IP	IK	TEINTE	CODE	PRIX PUBLIC
VENUS 80W	GRIS ANTHRACITE	80W	714,9mm	545,10mm	diam 60mm	10100lm	IP66	IK10	3000K	704553	449,50 €



ÉDITION 2024 / SOLUTIONS D'ÉCLAIRAGE / EXTÉRIEUR / ÉCLAIRAGE SOLAIRE

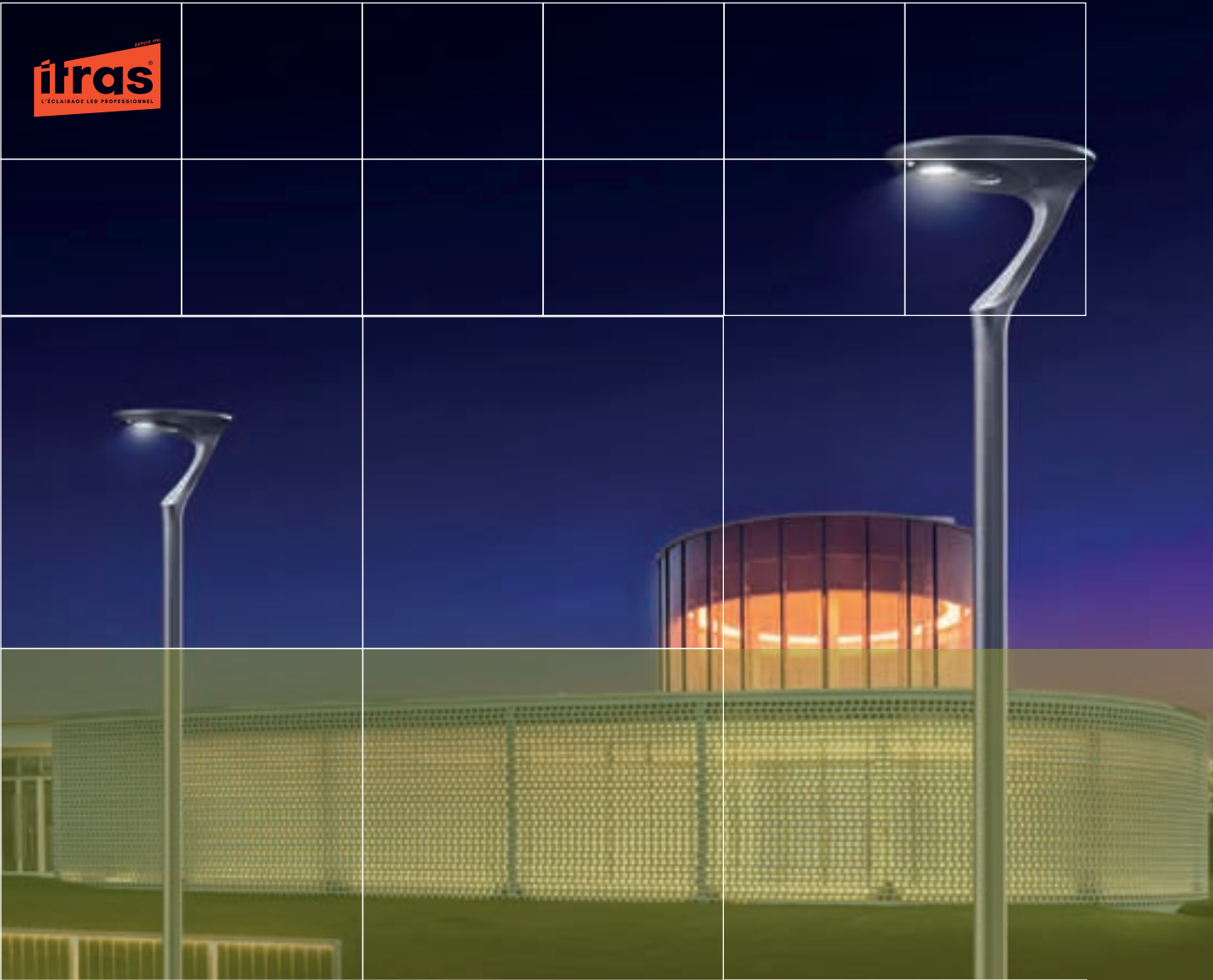

# ÉCLAIRAGE SOLAIRE





## GOBI

### CARACTÉRISTIQUES

**NOUVEAU**  
- MAI 2024 -



### DIMENSIONS

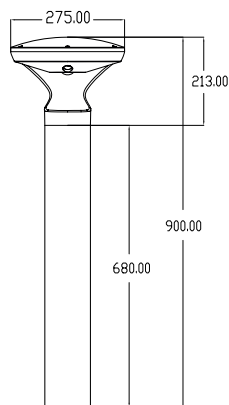

### LES + PRODUITS

- Borne extérieure LED fonctionnant totalement à l'énergie solaire
- IK10 et IP65
- LED COB 3W
- Hauteur du luminaire : 820MM
- 280LM
- Corps aluminium et diffuseur en verre trempé translucide
- Gris anthracite RAL7016
- Cellule silicium monocristallin
- Batterie LifePO4 32700 6000mA 3.2V, remplaçable, lithium
- Durée de vie utile des LEDs : L80B10 > 50 000H (Ta 25°C)
- Durée de vie de la batterie : 6000 cycles
- Autonomie jusqu'à 36h à pleine puissance
- Contrôleur intelligent de charge solaire et détecteur intégrés (4H 100% + 13H 25% avec 100% du flux lorsqu'un mouvement est détecté)
- Détecteur de présence intégré :
  - INFRAROUGE (distance de détection : 8M max)
- Conforme à l'arrêté du 27/12/2018 relatifs aux nuisances lumineuses
- Groupe 0 sur les risques photobiologiques (EN 62 471)
- Angle du faisceau : 120°



RÉFÉRENCE	DÉTECTEUR DE MOUVEMENT	DIMENSIONS	HAUTEUR	LUMENS	IP	IK	TEINTE	CODE	PRIX PUBLIC
GOBI	IR	tête 275mm - pilier 82mm	900mm	280lm	IP65	IK10	3000K	704591	339,80 €





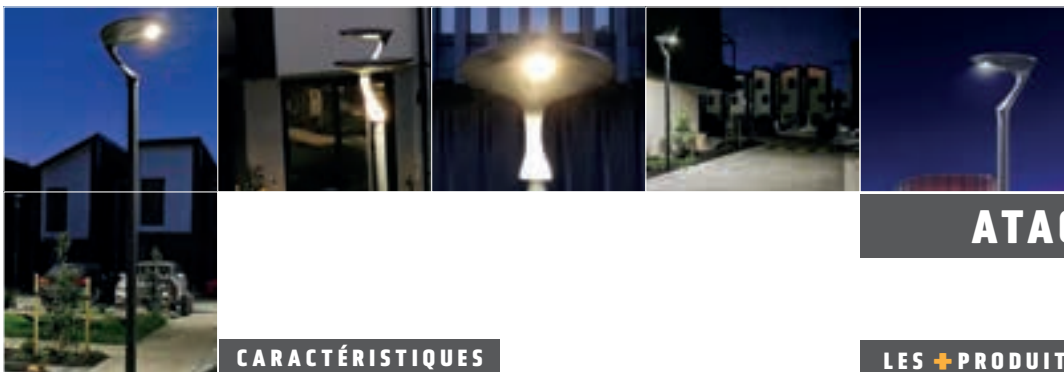

# ATACAMA

## CARACTÉRISTIQUES



**NOUVEAU**

- MAI 2024 -

## LES + PRODUITS

- Tête de mât solaire fonctionnant totalement à l'énergie solaire
- IK10 et IP65
- Corps aluminium et diffuseur en verre trempé translucide
- Gris anthracite RAL7016
- Montage sur mât 76mm max
- Cellule silicium monocristallin
- Batterie LifePO4 32700 6000mA 3.2V, remplaçable, lithium
- 18W
- 2800 LM
- Efficacité lumineuse > 150 lm/W
- Durée de vie utile des LEDs : L80B10 > 50 000H (Ta 25°C)
- Durée de vie de la batterie : 6000 cycles
- Autonomie jusqu'à 24H à pleine puissance
- Contrôleur intelligent de charge solaire et détecteur intégrés
- Détecteur de présence intégré
- Réglages via télécommande livrée avec le luminaire
- Conforme à l'arrêté du 27/12/2018 relatifs aux nuisances lumineuses
- Groupe 0 sur les risques photobiologiques (EN 62 471)



## DIMENSIONS

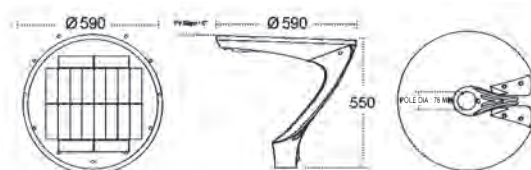

RÉFÉRENCE	DÉTECTEUR DE MOUVEMENT	DIMENSIONS	HAUTEUR	LUMENS	IP	IK	TEINTE	CODE	PRIX PUBLIC
ATACAMA	IR	tête 590mm - diam mât max 76mm	550mm	2800lm	IP65	IK10	3000K 4000K	704592	890,00 €



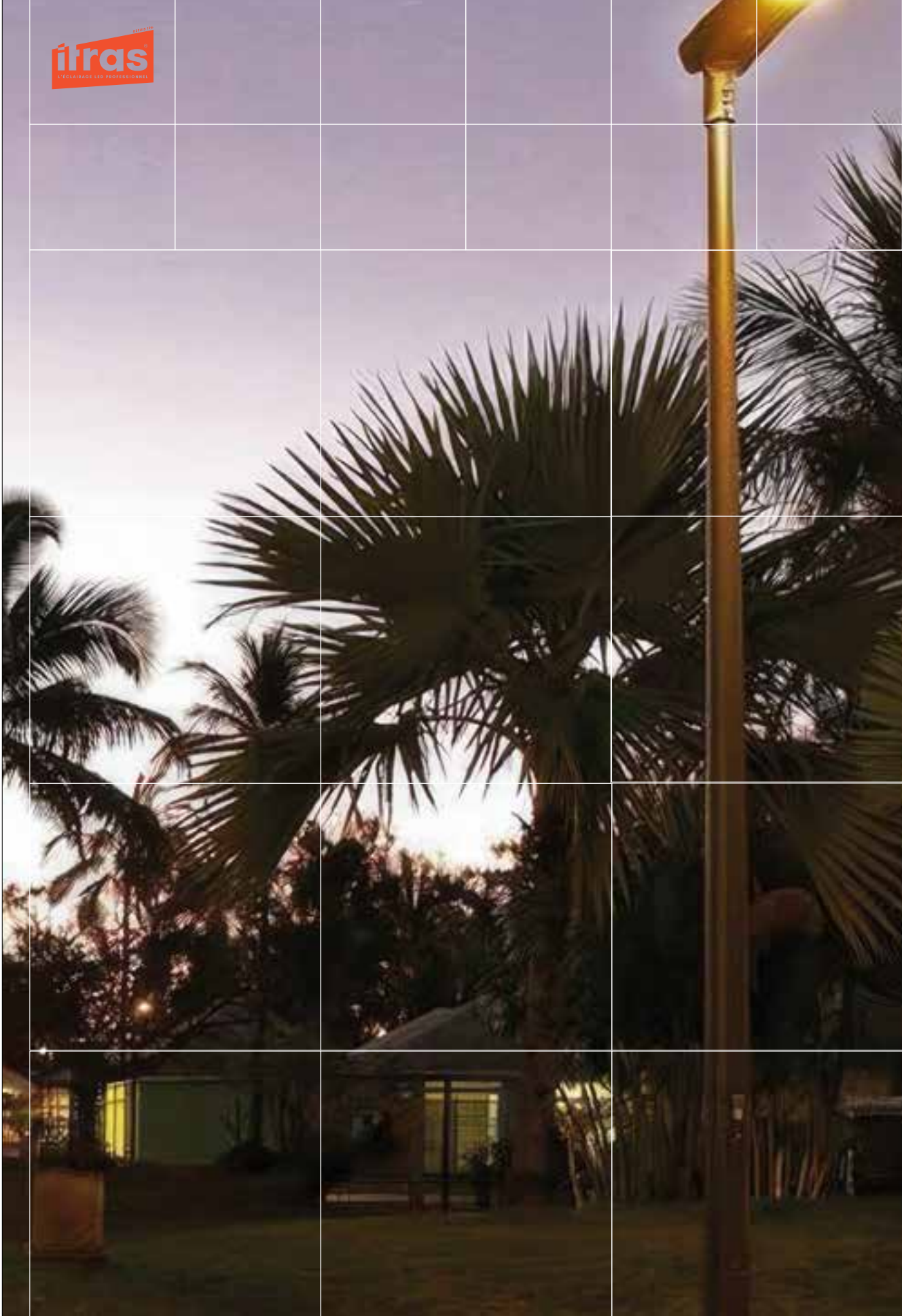



# SAHARA

## CARACTÉRISTIQUES

**NOUVEAU**  
- JUIN 2024 -



## LES + PRODUITS

- Tête de mât pour éclairage public/routier fonctionnant totalement à l'énergie solaire
- IK10 et IP65
- Corps aluminium et diffuseur en verre trempé translucide
- Gris anthracite RAL7037
- Montage sur mât 60mm
- Cellule silicium monocristallin (double face)
- Batterie LIFE P04 33140 60AH 3.2V, remplaçable, lithium
- Remplacement facilité de la batterie (sans ouverture de l'appareil)
- 30W
- 6600 LM
- Efficacité lumineuse > 220 lm/W
- Durée de vie utile des LEDs : L80B10 > 50 000H (Ta 25°C)
- Durée de vie de la batterie : 6000 cycles
- Détecteur de présence intégré
- Conforme à l'arrêté du 27/12/2018 relatifs aux nuisances lumineuses
- Groupe 0 sur les risques photobiologiques (EN 62 471)



## DIMENSIONS

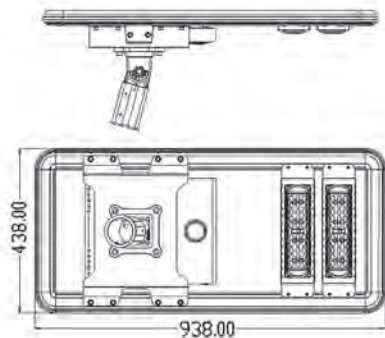

RÉFÉRENCE	DÉTECTEUR DE MOUVEMENT	DIMENSIONS	HAUTEUR	LUMENS	IP	IK	TEINTE	CODE	PRIX PUBLIC
SAHARA	IR	938mm x 438mm	42mm	6600lm	IP65	IK10	3000K	704584	799,00 €







# BARDENAS

## CARACTÉRISTIQUES



**NOUVEAU**  
- JUIN 2024 -



## LES + PRODUITS

- Tête de mât solaire fonctionnant totalement à l'énergie solaire
- IK10 et IP65
- Corps aluminium et diffuseur en verre trempé translucide
- Montage sur mât 76mm max
- Cellule silicium monocristallin
- Batterie LIFE P04 32650 30AH/3.2V, remplaçable, lithium
- 18W
- 3200 LM
- Efficacité lumineuse > 170 lm/W
- Durée de vie utile des LEDs : L80B10 > 50 000H (Ta 25°C)
- Durée de vie de la batterie : 6000 cycles
- Mode fonctionnement intelligent : Durée 12H par jour sans détection, intensité à 20%. Intensité à 100% lorsqu'un mouvement est détecté
- Détecteur de présence intégré
- Réglages via télécommande livrée avec le luminaire
- Conforme à l'arrêté du 27/12/2018 relatifs aux nuisances lumineuses
- Groupe 0 sur les risques photobiologiques (EN 62 471)

## DIMENSIONS

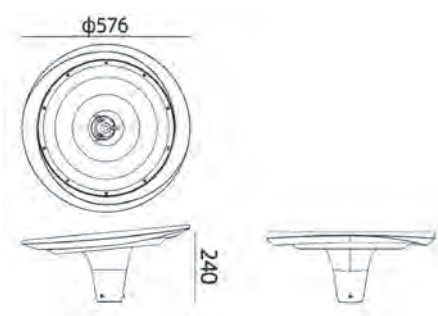

RÉFÉRENCE	DÉTECTEUR DE MOUVEMENT	DIMENSIONS	HAUTEUR	LUMENS	IP	IK	TEINTE	CODE	PRIX PUBLIC
BARDENAS	IR	tête 576mm - diam mât max 76mm	246mm	3200lm	IP65	IK10	3000K	704583	690,00 €

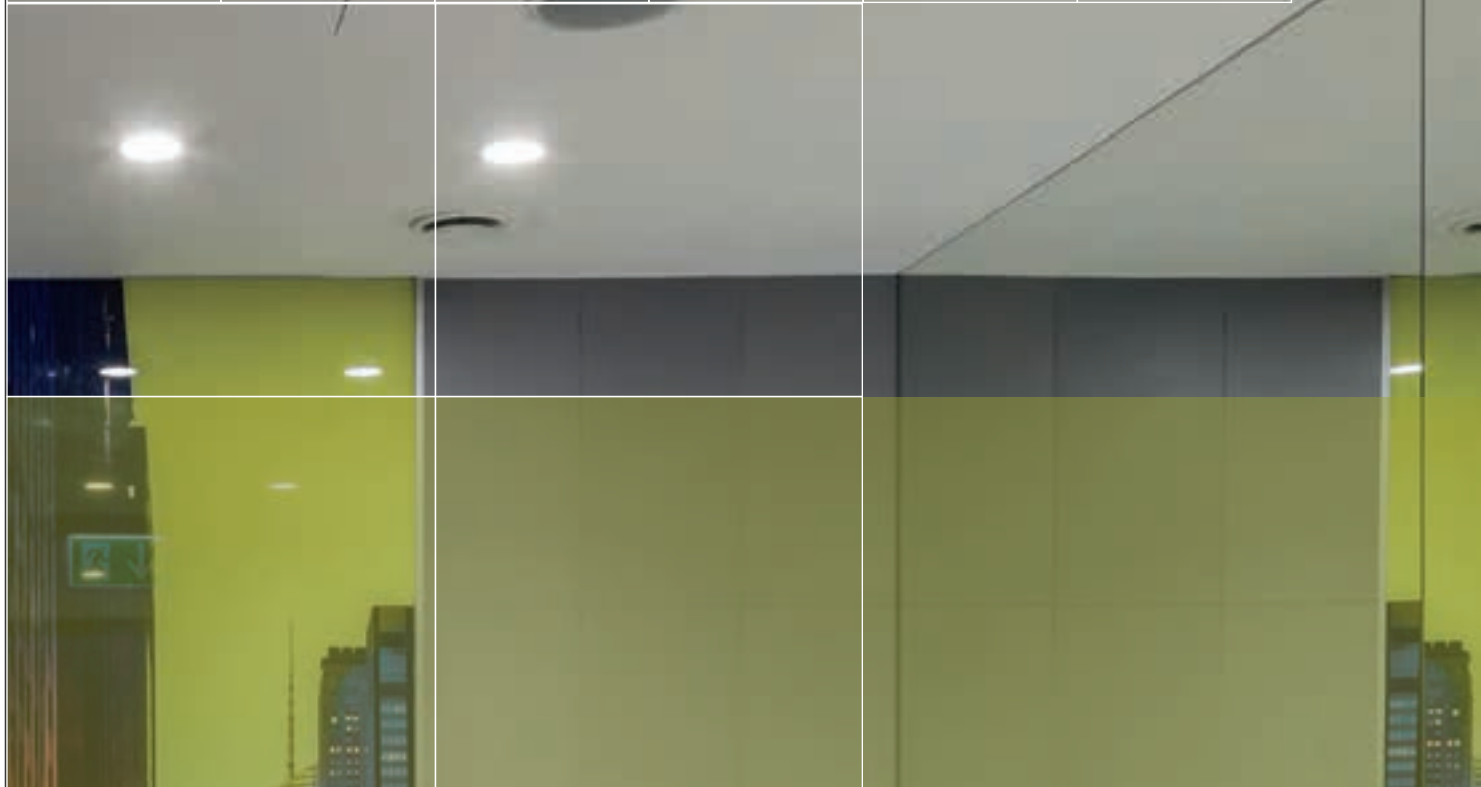
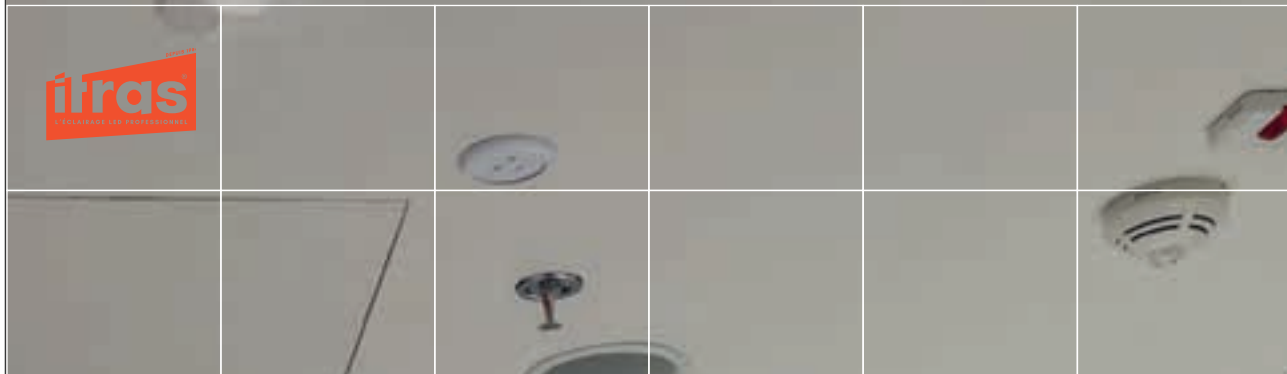

# DÉTECTEURS DE PRÉSENCE



# ÉCLAIRAGE SÉCURITÉ







# DÉTECTEUR DALI ENCASTRÉ ET SAILLIE

**NOUVEAU**  
- JUILLET 2024 -

**CARACTÉRISTIQUES**

- GARANTIE 2 ans
- IP54
- CLASSE II
- CE
- ROHS COMPLIANT

**LES + PRODUITS**

- Détecteur DALI : installation encastrée ou saillie (accessoire inclus)
- Hauteur d'installation conseillée : 2.2 - 4M
- 25 drivers DALI maximum par canal
- Output : 2 Canaux (CH1 et CH2)
- Distance de détection : 8M max (T<24°C)
- Temporisation : Min 10sec (+/- 3sec) / Max 60min (+/- 2min)
- Préavis d'extinction : 5min / 10min / 15min 30min / 60min / +∞
- Niveau gradation durant préavis d'extinction : OFF, 10%, 20%, 30%
- Capteur crépusculaire LUX1 et LUX2 : approx. 10lux - 2000lux
- Détecteur lumière du jour : <3 - 2000lux
- Plage d'éclairage automatique : 100lux - 300 lux
- Angle de détection : 360°
- Température de fonctionnement : -20°C / +40°C

FONCTIONNE ÉGALEMENT SUR BOUTON POUSSOIR

ACCESSOIRE SAILLIE INCLUS

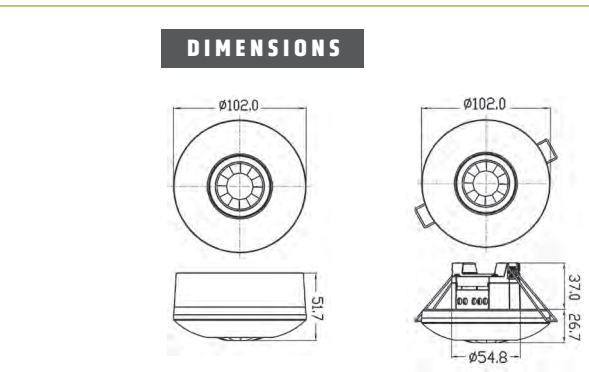
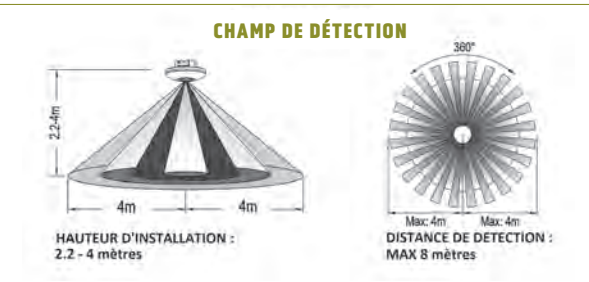
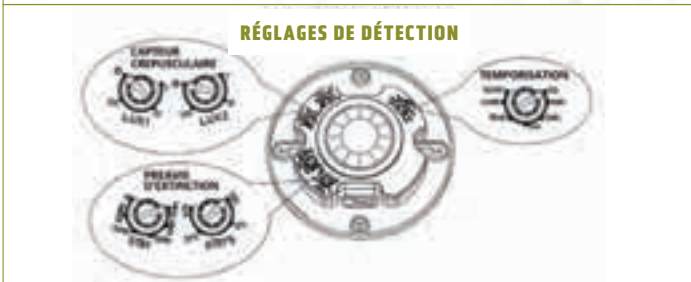
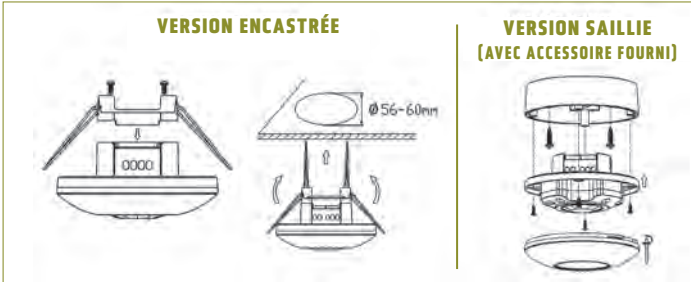

RÉFÉRENCE	ANGLE DETECTION	HAUTEUR DE POSE	W MAX	TEMPO	DIST DETEC	LUMINOSITE	CODE	PRIX PUBLIC
DÉTECTEUR DALI	360°	de 2,2m à 4m	2000W	min 10s(+/-3s) max 60min (+/-2min)	8m max	< 3 - 2000 LUX	704577	49,80 €
TÉLÉCOMMANDE DÉTECT DALI	-	-	-	-	-	-	704598	24.80 €



# DÉTECTEUR SAILLIE PLAFONNIER - INFRAROUGE EXTRAPLAT

## LES + PRODUITS

- Détecteur INFRAROUGE : plafonnier / saillie
- Extra-plat : 24 mm
- Hauteur d'installation conseillée : 2.2 - 4 mètres
- Distance de détection : 8 mètres max (T<24°C)
- Temporisation : Min 10sec (+/- 3sec) / Max 15min (+/- 3min)
- Détecteur lumière du jour réglable de : <3lux - 2000lux
- Angle de détection : 360°
- Température de fonctionnement : -20°C / +40°C

## CARACTÉRISTIQUES



EXTRA-PLAT



Hauteur d'installation : 2.2 - 4m

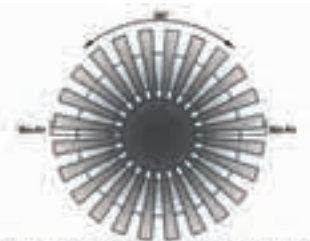

Distance de détection : max 8m

## DIMENSIONS

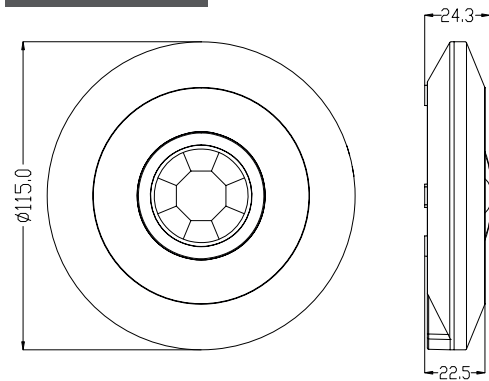
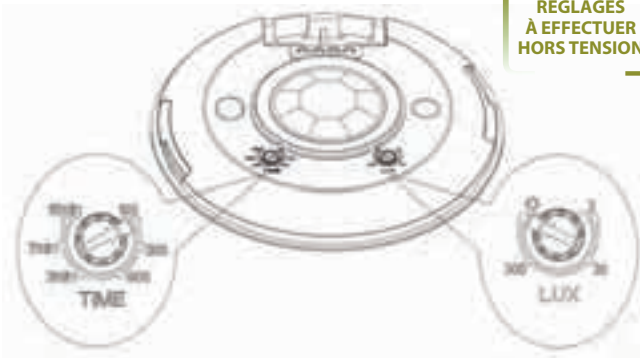

RÉFÉRENCE	ANGLE DÉTECTION	HAUTEUR DE POSE	W MAX	TEMPO	DIST. DÉTEC.	LUMINOSITÉ	CODE	PRIX PUBLIC
DÉTECT SAILLIE PLAFOND	360°	2.2 - 4 METRES	2000W	DE 10 SECA 15 MIN	8 m	< 3 -> 2000 LUX	704492	29,80 €



## DÉTECTEUR ENCASTRÉ PLAFOND R

### CARACTÉRISTIQUES

RÉGLAGES À EFFECTUER HORS TENSION



GARANTIE 2 ANS



### DIMENSIONS

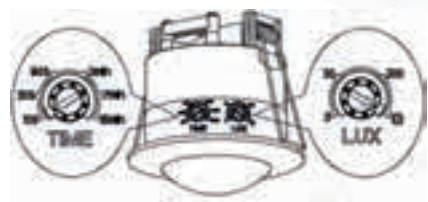
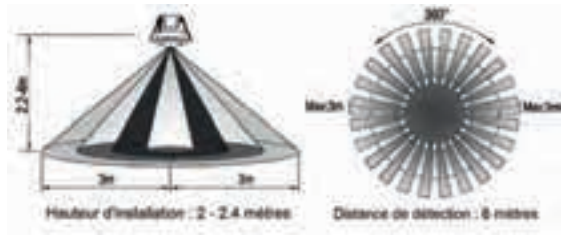

## DÉTECTEUR SAILLIE MURAL IR

### CARACTÉRISTIQUES

RÉGLAGES À EFFECTUER HORS TENSION



GARANTIE 2 ANS



### DIMENSIONS

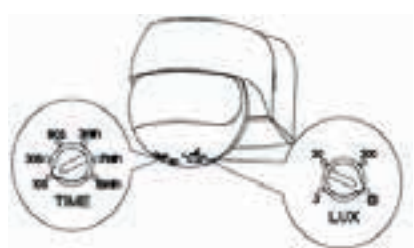
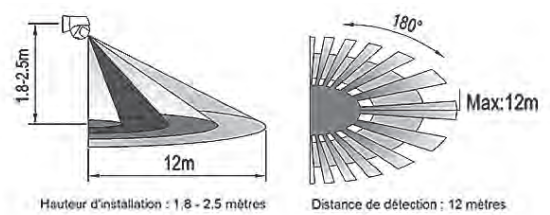

RÉFÉRENCE	ANGLE DETECTION	HAUTEUR DE POSE	W MAX	TEMPO	DIST. DETEC.	LUMINOSITE	CODE	PRIX PUBLIC
DÉTECTEUR ENCASTRÉ	360°	2.2 – 4 METRES	1200W	DE 10 SEC A 15 MIN	6 m	< 3 –> 2000 LUX	704490	29,80 €
DÉTECTEUR SAILLIE MURAL	180°	12 METRES MAX	800W	DE 10 SEC A 15 MIN	12 m	< 3 –> 2000 LUX	704491	29,80 €



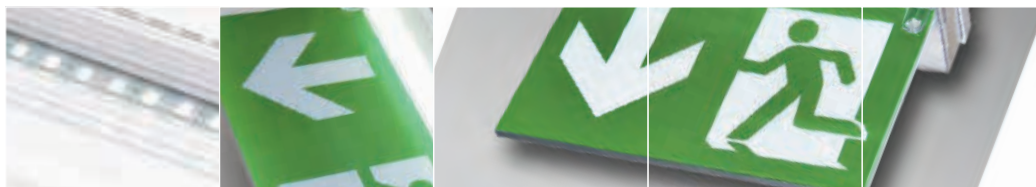

## BLOC SECOURS - SMART LED

### LES + PRODUITS

- Dimensions : L 210 x l 112 x 38 mm
- Poids : 334 grammes (très léger)
- Pack batterie : Type Ni-Cd  
3,6 V 0,3 Ah débrochable
- IP42 - IK04 - CLASSE II
- 230V 50-60 Hz 2,1 mA
- Consommation réduite : 0,33 W / 0,48 VA
- Technologie 100% LED
- Performance SATI autotest
- Bloc débrochable (déclippage rapide)
- Entrées de télécommande non polarisées  
et protégées contre toute connexion  
accidentelle au secteur
- Installation : applique / plafond /  
faux plafond
- Matériaux : Enveloppe plastique :  
polycarbonate (PC) + ABS V0

### CARACTÉRISTIQUES



NE 60598-2-22-NF71820



### DIMENSIONS

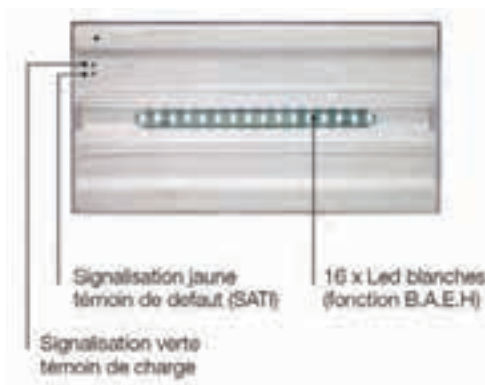

RÉFÉRENCE	PUISSANCE	MODE DE FONCTION	AUTONOMIE	FLUX	LONGUEUR	LARGEUR	HAUTEUR	IP	CODE	PRIX PUBLIC
SMART SH10	0,4W LED	NON PERMANENT	5H	13 lm	209 mm	39 mm	112 mm	IP42	704040	68,40 €
SMART SS60	0,4W LED	NON PERMANENT	1H	60 lm	209 mm	39 mm	112 mm	IP42	704041	68,40 €
SMART SS300	0,4W LED	NON PERMANENT	1H	315 lm	209 mm	39 mm	112 mm	IP42	704042	103,60 €
SMART SSH60	0,4W LED	PERMANENT / NON PERMANENT	1H / 5H	12 lm / 60 lm	209 mm	39 mm	112 mm	IP42	704043	97,60 €

SMART SS60 livré avec un pictogramme 4 positions (flèche + personnage). Les autres pictogrammes sont à commander séparément.



## SMART LED - ACCESSOIRES

### CARACTÉRISTIQUES



### ACCESSOIRES



SMART SSME



SMART SSDBE  
(fourni sans pictogrammes)



SMART SSDB  
(fourni sans pictogrammes)



SMART SSMS



SMART-UAVC

### PICTOGRAMMES 90 X 150 MM



SMART PSS



SMART PSSE



SMART PSL



SMART PSR



SMART PSSD

RÉFÉRENCE	IP	CODE	PRIX PUBLIC
SMART SSME	IP42	704044	13,90 €
SMART SSDBE	IP42	704045	29,90 €
SMART SSDB	IP42	704046	29,90 €
SMART SSMS	IP65	704047	29,90 €
SMART UAVC	IP42	704048	29,90 €

RÉFÉRENCE	IP	CODE	PRIX PUBLIC
SMART PSSE	IP42	704054	5,90 €
SMART PSL	IP42	704055	5,90 €
SMART PSR	IP42	704056	5,90 €
SMART PSSD		704057	5,90 €

RÉFÉRENCE	IP	CODE	PRIX PUBLIC
SMART STF50	IP42	704049	119,60 €
SMART STF	IP42	704050	199,80 €
SMART LP160	IP42	704051	129,80 €
SMART D01900L	IP42	704052	679,60 €



SMART S-TF / S-TF50



SMART LP160

# INDEX

CODE	RÉFÉRENCE	TARIF PUBLIC HT	PAGE
403014	ARTIX 600X600 4000K	59,80 €	36
403015	ARTIX 600X600 3000K	59,80 €	36
403018	DÉPORT ISOLANT MILLAU	13,90 €	35
403021	CADRE SAILLIE 600X600	25,80 €	35
403025	ARTIX PREMIUM 600X600 3000K	39,00 €	35
403026	ARTIX PREMIUM 600X600 4000K	39,00 €	35
403030	ZEPHYR 1200MM 29W	62,00 €	87
403031	ZEPHYR 1500MM 42W	76,00 €	87
403032	ZEPHYR 1500MM 58W	80,00 €	87
403033	ZEPHYR DÉTECTEUR HF	20,00 €	87
403034	ARTIX PR 300X1200 2CCT	69,80 €	37
403035	DRIVER DALI PUSH 42	37,60 €	33
403036	PROFILÉ ANGLE 2M	49,90 €	75
403038	DUBLIN 14000LM 88W	195,00 €	101
403039	DUBLIN 20000LM 125W	209,00 €	101
403040	DUBLIN 27000LM 168W	255,00 €	103
700010	RAFALE 70W 4000K	239,80 €	107
700011	RAFALE 100W 4000K	359,80 €	108
700012	RAFALE 200W 4000K	459,80 €	109
700013	RAFALE 70W 3000K	230,80 €	107
700014	RAFALE 100W 3000K	359,80 €	108
700015	RAFALE 200W 3000K	459,80 €	109
700016	OPTIQUE ASYMETRIQUE 70W	7,90 €	107
700017	OPTIQUE ASYMETRIQUE 100W	17,90 €	108
700018	OPTIQUE ASYMETRIQUE 200W	27,90 €	109
700033	CAMBRAI 42W	139,80 €	33
700101	ISTRES 15W	37,80 €	25
700102	ISTRES 20W	39,80 €	26
700103	ISTRES 20W CARRE	59,80 €	27
700108	ISTRES 9W	29,80 €	25
700109	ISTRES CCT SAILLIE DP 18W	55,90 €	55
700110	COLLERETTE NOIRE ISTRES S DP	8,90 €	55
700111	LINEAR RAIL 50W	189,80 €	83
700112	RAIL 2M BLANC	99,80 €	83
700112	RAIL 2M BLANC	99,80 €	81
700113	RAIL 2M NOIR	99,80 €	81
700117	RAFALE 50W 4000K	179,80 €	107
700118	RAFALE 50W 3000K	179,90 €	107
700119	OPTIQUE ASYMETRIQUE 50W	7,90 €	107
700123	NAGOYA 42W BLANC	135,90 €	80
700124	NAGOYA 42W NOIR	135,90 €	80
700125	LEDS SPECIAL POISSONNERIE	45,00 €	33
700126	LEDS SPECIAL BOULANGERIE	45,00 €	33
700127	LEDS SPECIAL FRUITS LEGUMES	45,00 €	33
700128	LEDS SPECIAL BOUCHERIE	45,00 €	33
700131	VERONE COB 3000K 2,5M	59,90 €	76
700132	VERONE COB 4000K 2,5M	59,90 €	76
700133	VERONE COB 3000K 5M	119,90 €	76
700134	VERONE COB 4000K 5M	119,90 €	76
700135	BALI 10W	149,80 €	144
700144	OBUS XXL 30W	799,80 €	141
700145	KENYA XXL 30W	1 119,80 €	143
700146	SARE E27	199,80 €	133
700154	AINHOA 25W	229,80 €	63
700155	PALERME 15W DPSP CCT	65,00 €	125
700599	PROFILÉ ENCASTRE 2M	39,90 €	75
700599	PROFILÉ ENCASTRE 2M	39,90 €	76
700600	PROFILÉ SAILLIE 2M	39,90 €	76
700817	LAMPE LED GU10 4000K DIMMABLE	5,80 €	135
700818	LAMPE LED GU10 3000K DIMMABLE	5,80 €	135

CODE	RÉFÉRENCE	TARIF PUBLIC HT	PAGE
702023	ASCAIN	93,80 €	153
702041	CADRE ENCASTREMENT BA13	49,90 €	35
702048	KIT SUSPENTES 300X1200	15,80 €	37
702051	CADRE SAILLIE 300X1200	31,80 €	37
703010	DRIVER DIMMABLE TRIAC	49,90 €	50
703020	PALERME 15W CCT	39,80 €	123
703021	PALERME 15W DP CCT	79,80 €	125
703054	PALERME 25W CCT	75,80 €	123
703055	PALERME 25W DP CCT	129,80 €	125
703056	KIT ANTIV PALERME VIS + CLEF	7,90 €	123
703056	KIT ANTIV PALERME	7,90 €	125
704040	SMART SH10	68,40 €	172
704041	SMART SS60	68,40 €	172
704042	SMART SS300	103,60 €	172
704043	SMART SSH60	97,60 €	172
704044	SMART SSME	13,90 €	173
704045	SMART SSDBE	29,90 €	173
704046	SMART SSDB	29,90 €	173
704047	SMART SSMS	29,90 €	173
704048	SMART UAVC	29,90 €	173
704049	SMART STF50	119,60 €	173
704050	SMART STF	199,80 €	173
704051	SMART LP160	129,80 €	173
704052	SMART DO1900L	679,60 €	173
704054	SMART PSSE	5,90 €	173
704055	SMART PSL	5,90 €	173
704056	SMART PSR	5,90 €	173
704057	SMART PSSD	5,90 €	173
704120	TUBULAR CCT 1200MM	139,80 €	90
704121	TUBULAR CCT 1500MM	169,80 €	90
704123	TUBULAR CCT 600MM	99,80 €	90
704205	RUBIC 12W	119,80 €	132
704210	RIO 600X600 36W	119,90 €	40
704211	RIO 1200X300 36W	129,80 €	41
704212	BRAS DE DÉPORT	39,90 €	112
704213	KENYA 12W	159,80 €	142
704214	RAFALE 400W 3000K	830,00 €	110
704215	RAFALE 400W 4000K	830,00 €	110
704222	KIT VERONE RGB 5M + DRIVER 100W	249,80 €	76
704223	VERONE TÉLÉCOMMANDE BLANC	47,90 €	76
704224	VERONE RECEPTEUR HF	59,90 €	76
704240	SEATTLE 80W	399,00 €	155
704320	KAMELEON 7W BLANC	33,00 €	8
704321	KAMELEON 7W ALU	39,80 €	8
704327	KAMELEON 7W NOIR	33,00 €	8
704328	KAMELEON 360° 8W	39,90 €	12
704329	KAMELEON 360° 8W	39,90 €	12
704330	CHALOSSE 15W 3CCT	19,90 €	30
704331	CHALOSSE 25W 3CCT	29,95 €	30
704332	BASIC HUBLOT 3CCT	29,90 €	121
704333	VENISE 220V	0,25 €/cm	75
704336	VENISE CORNER - COUDE 90°	3,00 €	75
704337	LORIENT BLANC	95,90 €	68
704338	LORIENT NOIR	95,90 €	68
704341	NANTES BLANC	99,90 €	57
704342	NANTES NOIR	99,90 €	57
704343	KAMELEON DETECTION	45,80 €	11
704344	COLLERETTE NOIRE	3,80 €	11
704345	IRIS 5W	35,90 €	14
704346	RÉFLECTEUR NOIR	6,90 €	14



CODE	RÉFÉRENCE	TARIF PUBLIC HT	PAGE
704347	RÉFLECTEUR DORÉ	6,90 €	14
704348	COLLERETTE ALU BROSSE	3,80 €	11
704432	VITTEL 6W 3000K	49,80 €	147
704432	VITTEL 6W 3000K	49,80 €	149
704433	VITTEL 6W 4000K	49,80 €	147
704433	VITTEL 6W 4000K	49,80 €	149
704435	RÉFLECTEUR ALUMINIUM DUBLIN 14000LM ET 20000LM	59,80 €	101
704437	RÉFLECTEUR ALUMINIUM DUBLIN 27000LM	59,80 €	103
704438	OXFORD	199,90 €	71
704439	AUTAN 1200MM 32W	59,90 €	88
704440	AUTAN 1500MM 50W	75,80 €	88
704443	OBUS 10W	139,80 €	140
704444	CUBIC	159,80 €	139
704445	DRAKAR ENCASTRÉ	69,80 €	151
704448	JUPITER 55W	399,80 €	157
704449	OBUS L 20W	279,00 €	140
704450	OSAKA 20W BLANC	99,90 €	79
704452	OSAKA 20W NOIR	99,90 €	79
704459	BALI XXL	1 119,80 €	145
704460	LOUVRES 400 MM	239,80 €	65
704461	LOUVRES 600 MM	379,80 €	65
704490	DÉTECTEUR ENCASTRÉ	29,80 €	171
704491	DÉTECTEUR SAILLIE MURAL	29,80 €	171
704492	DÉTECT SAILLIE PLAFOND	29,80 €	170
704501	QUARTZ 6W	25,90 €	17
704502	COLLERETTE ALU	3,90 €	17
704503	COLLERETTE NOIRE	3,90 €	17
704504	HONFLEUR 15W	390,00 €	137
704506	SEDAN E27 NOIRE	89,90 €	66
704507	SEDAN LED 50W NOIRE	219,90 €	66
704508	NOGENT 20W	179,80 €	131
704509	COLLERETTE ALU PALERME 15W	12,90 €	123
704510	COLLERETTE NOIRE PALERME 25W	16,90 €	123
704511	COLLERETTE ALU PALERME 25W	16,90 €	123
704514	BAHIA 36W	89,90 €	45
704515	COLLERETTE NOIRE PALERME 15W	12,90 €	123
704516	TUBULAR SLIM 1500MM	87,80 €	92
704517	HONFLEUR GU10 MR16	49,90 €	135
704518	TUBULAR SLIM 1200MM	75,80 €	92
704522	KIT SUSPENTES 600X600	15,80 €	35
704523	IRIS 10W BLANC	45,90 €	15
704524	IRIS 10W NOIR	45,90 €	15
704525	RÉFLECTEUR DORÉ	6,90 €	15
704526	RÉFLECTEUR ALU	6,90 €	15
704527	FOCAL 12W BLANC	59,90 €	61
704528	FOCAL 12W NOIR	59,90 €	61
704529	FOCAL 12W ALU	59,90 €	61
704530	CIBOURE 9W BLANC	119,90 €	58
704531	CIBOURE 9W NOIR	119,90 €	58
704532	SANILUM	47,90 €	20
704533	EMBOUTS CHROMES	7,80 €	20
704534	EMBOUTS ALU	7,80 €	20
704537	PALERME 25W DPSP CCT	99,80 €	125
704538	BASIC SPOT 7W BLANC	11,90 €	16
704540	BASIC SAILLIE 18W CCT	27,50 €	53
704541	NIL 50M	139,80 €	73
704542	ALIM NIL CORDON D'ALIM SUP	10,00 €	73
704550	PARIS 20W-30W-50W 3CCT	49,90 €	112
704551	DÉTECTEUR IR PARIS	16,00 €	112
704552	PARIS XL 50W-70W-100W 3CCT	89,90 €	114

CODE	RÉFÉRENCE	TARIF PUBLIC HT	PAGE
704553	VENUS 80W	449,50 €	159
704556	ZEPHYR DRIVER DALI PUSH POUR 1200MM	99,00 €	87
704557	ZEPHYR DRIVER DALI PUSH POUR 1500MM	109,00 €	87
704558	BASIC DOWNLIGHT 9W	13,50 €	28
704559	BASIC DOWNLIGHT 15W	15,50 €	28
704560	BASIC DOWNLIGHT 20W	19,50 €	28
704561	KIT SAILLIE BASIC 15W	3,00 €	28
704562	KIT SAILLIE BASIC 20W	4,00 €	28
704563	BRASILIA 600X600	119,90 €	46
704564	SALVADOR 600X600	119,90 €	43
704565	BASIC ÉTANCHE 1200MM	39,80 €	89
704566	BASIC ÉTANCHE 1500MM	53,80 €	89
704567	CAMBRAI 20W	99,00 €	32
704568	PALERME DP IR	55,90 €	126
704569	OURAL AVANT	399,90 €	48
704570	OURAL ARRIERE	349,90 €	49
704571	ÉTRIER DE FIXATION	15,00 €	101
704571	ÉTRIER DE FIXATION	15,00 €	103
704572	DRIVER DALI PUSH 30	37,40 €	25
704573	COUDE RAIL BLANC	18,90 €	81
704574	COUDE RAIL NOIR	18,90 €	81
704575	KIT SUSPENTES BLANC	19,90 €	81
704576	KIT SUSPENTES NOIR	19,90 €	81
704577	DÉTECTEUR DALI	49,80 €	169
704578	DÉTECTEUR DE PRÉSENCE HF	39,90 €	101
704579	BELEM 600X600	129,90 €	38
704580	TÉLÉCOMMANDE DÉTECTEUR HF	59,90 €	101
704581	RÉFLECTEUR POLYCARBONATE DUBLIN 14000LM ET 20000LM	59,80 €	101
704582	RÉFLECTEUR POLYCARBONATE DUBLIN 27000LM	59,80 €	103
704583	BARDENAS	690,00 €	167
704584	SAHARA	799,00 €	165
704585	STADIUM 500W	999,00 €	117
704586	CASQUETTE STADIUM 500W	59,90 €	117
704591	GOBI	339,80 €	161
704592	ATACAMA	890,00 €	163
704595	STADIUM 1000W	1 999,00 €	118
704596	STADIUM 1500W	2 999,00 €	118
704597	STADIUM 2000W	3 999,00 €	119
704598	TÉLÉCOMMANDE DÉTECT DALI	24,80 €	169
704600	MIKA ARCHI NOIR	179,90 €	99
704601	MIKA UP RÉFLECTEUR	39,90 €	99
704602	MIKA BLANC	179,90 €	95
704603	MIKA NOIR	179,90 €	95
704604	MIKA UP DIFFUSEUR	39,90 €	95
704605	MIKA MODULE L BLANC	239,90 €	95
704606	MIKA MODULE L NOIR	239,90 €	95
704607	MIKA JONCTION EN LIGNE	19,90 €	95
704608	MIKA ACCESSOIRE ENCASTREMENT	19,90 €	95
704609	MIKA DRIVER DALI BOUTON POUSSOIR	129,90 €	95
704610	MIKA DÉTECTEUR IR NOIR	129,90 €	95
704611	MIKA DÉTECTEUR IR BLANC	129,90 €	95
705000	SANILED	23,90 €	22
705001	SANILUX	49,80 €	19
706000	POMPÉI 25W	119,80 €	128
706001	DRIVER 100W	109,90 €	76
706002	DRIVER 60W	63,90 €	76
706003	DRIVER 200W	171,90 €	76

# CONDITIONS GÉNÉRALES DE VENTE



## 1. CHAMP D'APPLICATION DES CONDITIONS GÉNÉRALES DE VENTE

Les présentes conditions générales de vente s'appliquent de plein droit à toute la gamme des produits commercialisés par ITRAS. La vente est réputée conclue à la date d'acceptation de la commande par ITRAS. Toute commande implique l'adhésion sans réserve aux présentes conditions générales de vente qui prévalent sur toutes autres conditions, à l'exception de celles qui ont été acceptées expressément par ITRAS.

## 2. COMMANDE

Toute commande, pour être prise en compte, doit être passée par écrit ou communiquée par télécopie ou tout moyen technologique équivalent permettant de s'assurer de la preuve de l'accord contractuel, au siège social de ITRAS situé ZA MARCEL DASSAULT 64170 ARTIX ou auprès de ses représentants. L'acceptation de la commande par ITRAS résulte de la confirmation qu'elle l'a bien reçue, en accepte les modalités et confirme les termes par courrier, courriel. Toute commande peut être annulée ou modifiée dans son contenu par écrit, au maximum 24 heures après réception de l'Accusé de réception. A compter de cette date, toute commande est réputée ferme et définitive. Toute modification du fait de l'Acheteur peut entraîner un nouveau délai de livraison. Nos expéditions bénéficient du franco de port et d'emballage pour toute commande supérieure à 390 € HT. En dessous de ce montant, une participation aux frais de port et d'emballage de 15 euros HT sera facturée. Toute livraison « Express » sera facturée selon les tarifs en vigueur disponibles auprès du service commercial.

## 3. LIVRAISON

Sauf conditions particulières expresses propres à la vente, la livraison s'effectuera à l'adresse indiquée lors de la passation de ladite commande. Le délai de livraison est donné à titre indicatif et sans garantie. Le dépassement de ce délai ne peut donner lieu à aucune retenue ou indemnité. Le délai indiqué est en outre de plein droit suspendu par tout événement indépendant du contrôle de ITRAS et ayant pour conséquence de retarder la livraison. En toute hypothèse, la livraison n'interviendra dans le délai que si l'Acheteur est à jour de toutes ses obligations et notamment de paiement à l'égard de ITRAS. En cas de ventes successives, faute de paiement d'une échéance, les autres livraisons peuvent être suspendues jusqu'à ce que paiement intervienne du solde dû. A compter de la livraison, les risques des produits sont transférés à l'Acheteur.

## 4. RÉCEPTION DES PRODUITS - RETOURS

L'Acheteur prendra réception des produits commandés au lieu indiqué à l'article III ci-dessus, dès livraison des produits. L'Acheteur assumera les frais et risques du transport des produits vendus, postérieurement à leur livraison. Le transfert de propriété et risques à son profit devient effectif dès la livraison, conformément à l'article 105 du code du commerce.

Nos emballages étant préparés avec soin, l'Acheteur se doit de vérifier la conformité des produits livrés aux produits commandés au moment de la livraison et de refuser une livraison imparfaite, en mentionnant des réserves précises sur le bordereau de transport. Pour bénéficier d'un remplacement pour casse, il est indispensable de confirmer par email ou par fax auprès du transporteur, avec copie au service commercial du siège d'ITRAS, dans les 3 jours maximum, les observations faites lors du déballage.

Si aucune réclamation ni réserve n'est formulée à ce titre par l'Acheteur par écrit au jour de la réception des produits, lesdits produits ne seront pas repris, ni échangés, en application des dispositions de l'article 1642 du Code civil. En cas de vice apparent ou de non-conformité des produits livrés aux produits commandés relevés par l'Acheteur au jour de la réception, ITRAS s'oblige au remplacement des produits livrés par des produits neufs et identiques à la commande. Pour cela, une commande « SAV » sera demandée et un avoir sera débloqué après expertise du retour des produits défectueux.

Les retours éventuels de marchandises devront avoir reçu l'accord préalable écrit de notre siège social et aux conditions de retour validées par ITRAS. Ils devront être conditionnés dans leurs emballages d'origine et ne comporter aucune étiquette ou marque de l'Acheteur. Aucun retour de matériel ne peut être effectué auprès de nos représentants, et aucun retour ne sera accepté sans accord préalable. Les fabrications spéciales ne pourront pas faire l'objet de reprise.

ITRAS se réserve le droit d'apporter, sans préavis, des modifications dans les caractéristiques des produits figurant dans ses catalogues et tarifs, ou d'en arrêter la fabrication et ne sera tenue, dans pareil cas, à aucune indemnité, ou à fournir des produits aux anciennes caractéristiques. Dans un esprit de constante amélioration, la société ITRAS se réserve le droit d'apporter sans préavis tous les perfectionnements qu'elle juge nécessaire. L'impossibilité de livrer tout ou partie d'une commande, ainsi que le non-respect d'un délai convenu, ne pourront entraîner ni pénalité, ni paiement de dommages et intérêts.

## 5. PRIX ET MODALITÉS DE PAIEMENT

### 5.1 PRIX

Sauf conditions particulières expresses propres à la vente, les prix des produits vendus sont établis hors T.V.A selon les dispositions légales en vigueur. Les prix et conditions de vente applicables à toute commande sont ceux en vigueur à la date d'acceptation de la commande par nos soins. Les prix sont exprimés en euros et stipulés hors taxes, emballage compris.

### 5.2 MODALITÉS DE PAIEMENT

Sauf autres modalités prévues expressément par des conditions particulières à préciser par écrit avant livraison, le prix de vente est payable, soit au comptant à réception de la facture, soit par traite à 45 jours nets. A défaut de tout paiement (en tout ou partie) du prix à son échéance, ITRAS pourra de plein droit résoudre la vente, 5 jours après une mise en demeure restée sans effet, sans préjudice de tous dommages-intérêts susceptibles d'être demandés par ITRAS.

Des intérêts moratoires seront dus par l'Acheteur au taux légal en vigueur après mise en demeure, outre 5% du montant de la facture à titre de clause pénale forfaitaire. En cas de retard de paiement, les sommes dues seront majorées d'une pénalité égale à trois fois le taux d'intérêt légal.

### 5.3 FACTURATION

ITRAS établira, dès expédition de la commande, une facture au siège de l'Acheteur. Le délai de règlement court à compter de cette date.

## 6. CLAUSE DE PROPRIÉTÉ

Les produits sont vendus sous réserve de propriété : conformément aux dispositions de la Loi du 12/5/1980 et de la Loi du 25/1/1985 modifiée le 10/6/1994, ITRAS se réserve la propriété des produits livrés jusqu'au paiement intégral de la facture. Pour se prévaloir de ladite clause, ITRAS fera connaître sa volonté formelle à l'Acheteur ou son mandataire judiciaire en cas de procédure collective de se voir restituer les marchandises par simple lettre RAR. Les chèques et lettres de change ne sont considérés comme des paiements qu'à compter de leur encaissement effectif. Jusqu'à cette date, la clause réserve de propriété conserve son plein effet.

## 7. GARANTIE

Les produits vendus sont couverts par une garantie fabricant de 24 mois à compter du jour de la livraison contre tout vice de fabrication uniquement. La mauvaise utilisation ou la destruction partielle ou totale pour autre raison ne peut être prise en compte. La garantie est prolongée à 5 ans sur certaines références, à condition qu'un temps de repos d'au moins 1 heure toutes les 8 heures d'allumage soit respecté. Notre responsabilité se limite au remplacement ou à la réparation du matériel.

## 8. JURIDICTION COMPÉTENTE - DROIT APPLICABLE

Tous différends relatifs à l'interprétation et à l'exécution des présentes Conditions de vente de produits seront de la compétence exclusive du Tribunal de Commerce de PAU. Le droit applicable est le droit français incluant la Convention de Vienne de 1980 sur la vente internationale de marchandises.

## FRAIS DE PORT / Pas de minimum de commande

- **Pour toute commande inférieure à 390 € HT :** participation aux frais d'expéditions et d'express de 15 € HT (25 € HT pour la Corse).
- **Pour toute commande supérieure à 390 € HT :** Franco de port en livraison messagerie.

Service EXPRESS avec délai de livraison garanti sous 24 H ou 48 H : sur demande.

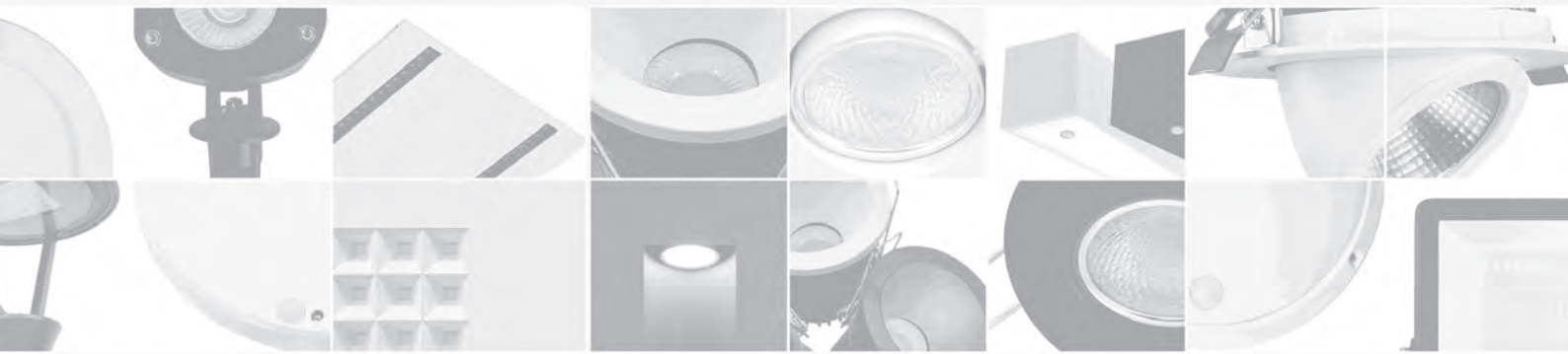



## SECTEURS COMMERCIAUX ITRAS PAR DÉPARTEMENT

**LAURENT DENIS**  
laurent.denis@itras-eclairage.com  
Tél. : 07 60 11 99 47

**Ludovic SILVAIN**  
ludovic.silvain@itras-eclairage.com  
Tél. : 06 63 63 25 76

**Isabelle ESTEREZ**  
isabelle.esterez@itras-eclairage.com  
Tél. : 06 67 23 76 97

Pour tout devis, n'hésitez pas à joindre  
votre commercial.

Pour tout autre question :

- appelez le 05 59 83 23 84
- envoyez un mail à : [itras@itras-eclairage.com](mailto:itras@itras-eclairage.com)
- ou envoyez un fax au 05 59 83 30 12

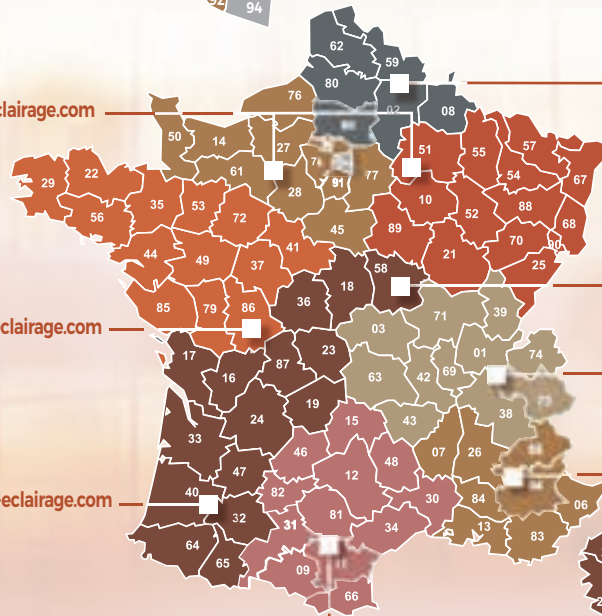

**DAVID LACHERY**  
david.lachery@itras-eclairage.com  
Tél. : 07 62 21 41 43

**Isabelle ESTEREZ**  
isabelle.esterez@itras-eclairage.com  
Tél. : 06 67 23 76 97

**Jean-Marc COINTIN**  
jm.cointin@itras-eclairage.com  
Tél. : 06 28 05 16 07

**Yannick COSTA**  
yannick.costa@itras-eclairage.com  
Tél. : 06 60 37 10 66

**CYRIL GROGNET**  
cyril.grognet@itras-eclairage.com  
Tél. : 06 07 89 14 60



SOLUTIONS D'ÉCLAIRAGE

Z.A. Marcel Dassault - 64170 ARTIX • Tél. : 05 59 83 23 84 - FAX : 05 59 83 30 12

[www.itras-eclairage.com](http://www.itras-eclairage.com)

